

Inspiron 15

7000 Series

Manuale di servizio

Modello computer: Inspiron 15-7568
Modello normativo: P55F
Tipo normativo: P55F002



Messaggi di N.B., Attenzione e Avvertenza



N.B.: Un messaggio di N.B. indica informazioni importanti che contribuiscono a migliorare l'utilizzo del computer.



ATTENZIONE: Un messaggio di **ATTENZIONE** indica un danno potenziale all'hardware o la perdita di dati, e spiega come evitare il problema.



AVVERTENZA: Un messaggio di **AVVERTENZA** indica un rischio di danni materiali, lesioni personali o morte.

Copyright © 2015 Dell Inc. Tutti i diritti riservati. Questo prodotto è protetto dalle leggi sul copyright e sulla proprietà intellettuale degli Stati Uniti e internazionali. Dell e il logo Dell™ sono marchi commerciali di Dell Inc. negli Stati Uniti e/o in altre giurisdizioni. Tutti gli altri marchi e nomi qui menzionati possono essere marchi registrati delle rispettive società.

2015 - 09

Rev. A00

Sommario

Prima di intervenire sui componenti interni del computer.....	8
Operazioni preliminari	8
Istruzioni di sicurezza.....	8
Strumenti consigliati.....	10
Dopo aver effettuato interventi sui componenti interni del computer.....	11
Rimozione del coperchio di base.....	12
Procedura.....	12
Ricollocamento del coperchio della base.....	14
Procedura.....	14
Rimozione della batteria.....	15
Prerequisiti.....	15
Procedura.....	15
Ricollocamento della batteria.....	17
Procedura.....	17
Postrequisiti.....	17
Rimozione del modulo di memoria.....	18
Prerequisiti.....	18
Procedura.....	18
Ricollocamento del modulo di memoria.....	20
Procedura.....	20
Postrequisiti.....	21

Rimozione del disco rigido.....	22
Prerequisiti.....	22
Procedura.....	22
Ricollocamento del disco rigido.....	25
Procedura.....	25
Postrequisiti.....	25
Rimozione della batteria pulsante.....	26
Prerequisiti.....	26
Procedura.....	26
Ricollocamento della batteria pulsante.....	28
Procedura.....	28
Postrequisiti.....	28
Rimozione della scheda per reti senza fili.....	29
Prerequisiti.....	29
Procedura.....	29
Ricollocamento della scheda per reti senza fili.....	31
Procedura.....	31
Postrequisiti.....	32
Rimozione della scheda figlia della tastiera.....	33
Prerequisiti.....	33
Procedura.....	33
Ricollocamento della scheda figlia della tastiera.....	35
Procedura.....	35
Postrequisiti.....	35

Rimozione degli altoparlanti.....	36
Prerequisiti.....	36
Procedura.....	36
Ricollocamento degli altoparlanti.....	38
Procedura.....	38
Postrequisiti.....	38
Rimozione del touchpad.....	39
Prerequisiti.....	39
Procedura.....	39
Ricollocamento del touchpad.....	45
Procedura.....	45
Postrequisiti.....	46
Rimozione della ventola.....	47
Prerequisiti.....	47
Procedura.....	47
Ricollocamento della ventola.....	50
Procedura.....	50
Postrequisiti.....	50
Rimozione del dissipatore di calore.....	51
Prerequisiti.....	51
Procedura.....	51
Ricollocamento del dissipatore di calore.....	53
Procedura.....	53
Postrequisiti.....	53



Rimozione della porta dell'adattatore di alimentazione...	54
Prerequisiti.....	54
Procedura.....	54
Ricollocamento della porta dell'adattatore di alimentazione.....	56
Procedura.....	56
Postrequisiti.....	56
Rimozione della scheda dei pulsanti di Accensione e del volume.....	57
Prerequisiti.....	57
Procedura.....	57
Ricollocamento della scheda dei pulsanti di Accensione e del volume.....	60
Procedura.....	60
Postrequisiti.....	60
Rimozione della scheda di I/O.....	61
Prerequisiti.....	61
Procedura.....	61
Ricollocamento della scheda di I/O.....	63
Procedura.....	63
Postrequisiti.....	63
Rimozione del gruppo dello schermo.....	64
Prerequisiti.....	64
Procedura.....	64
Ricollocamento del gruppo dello schermo.....	67
Procedura.....	67
Postrequisiti.....	68

Rimozione della scheda di sistema.....	69
Prerequisiti.....	69
Procedura.....	69
Ricollocamento della scheda di sistema.....	74
Procedura.....	74
Postrequisiti.....	75
Inserimento del numero di servizio nel BIOS.....	75
Rimozione della tastiera.....	76
Prerequisiti.....	76
Procedura.....	76
Ricollocamento della tastiera.....	79
Procedura.....	79
Postrequisiti.....	79
Rimozione della base del computer.....	81
Prerequisiti.....	81
Procedura.....	82
Ricollocamento della base del computer.....	83
Procedura.....	83
Postrequisiti.....	83
Aggiornamento del BIOS.....	85
Come ottenere assistenza e contattare Dell.....	86
Risorse di Self-Help.....	86
Come contattare Dell.....	87

Prima di intervenire sui componenti interni del computer

 **N.B.:** Le immagini contenute in questo documento possono differire a seconda della configurazione ordinata.

Operazioni preliminari









- 1 Salvare e chiudere tutti i file aperti e uscire da tutte le applicazioni in esecuzione.
- 2 Arrestare il computer.
 - Windows 10: fare clic su o toccare **Start** →  **Accensione** → **Arresta il sistema**.
 - Windows 8.1: nella schermata **Start**, fare clic o toccare l'icona di Accensione  → **Arresta il sistem**.
 - Windows 7: fare clic su o toccare **Start** → **Arresta il sistema**.

 **N.B.:** Se si utilizza un sistema operativo diverso, consultare la documentazione relativa alle istruzioni sullo spegnimento del sistema operativo.

- 3 Scollegare il computer e tutte le periferiche collegate dalle rispettive prese elettriche.
- 4 Scollegare tutti i cavi come cavi telefonici, cavi di rete e così via, dal computer.
- 5 Scollegare tutti i dispositivi collegati e periferiche come tastiera, mouse, monitor, e così via, dal computer.
- 6 Rimuovere qualsiasi scheda flash e disco ottico dal computer, se applicabile.

Istruzioni di sicurezza

Utilizzare le seguenti istruzioni di sicurezza per proteggere il computer da danni potenziali e per garantire la propria sicurezza personale.

-  **AVVERTENZA:** Prima di iniziare ad effettuare interventi sui componenti interni del computer, leggere attentamente le informazioni sulla sicurezza fornite con il computer. Per maggiori informazioni sulle procedure di sicurezza consigliate, consultare l'home page sulla conformità alle normative all'indirizzo www.dell.com/regulatory_compliance.
-  **AVVERTENZA:** Scollegare tutte le fonti di alimentazione prima di aprire il coperchio o i pannelli del computer. Dopo aver terminato gli interventi sui componenti interni del computer, ricollocare tutti i coperchi, i pannelli e le viti prima di collegare la fonte di alimentazione.
-  **ATTENZIONE:** Per evitare danni al computer, assicurarsi che la superficie di lavoro sia piana e pulita.
-  **ATTENZIONE:** Per evitare danni ai componenti e alle schede, maneggiarli dai bordi ed evitare di toccare i piedini e i contatti.
-  **ATTENZIONE:** L'utente dovrà eseguire esclusivamente interventi di risoluzione dei problemi e riparazioni su autorizzazione o sotto supervisione del team di assistenza tecnica Dell. I danni dovuti alla manutenzione non autorizzata da Dell non sono coperti da garanzia. Consultare le istruzioni relative alla sicurezza fornite con il prodotto o all'indirizzo www.dell.com/regulatory_compliance.
-  **ATTENZIONE:** Prima di toccare qualsiasi componente all'interno del computer, scaricare a terra toccando una superficie metallica non verniciata, come ad esempio il metallo sul retro del computer. Durante l'intervento, toccare periodicamente una superficie metallica non verniciata per scaricare l'elettricità statica, che potrebbe danneggiare i componenti interni.
-  **ATTENZIONE:** Quando si scollega un cavo, tirare il relativo connettore o la linguetta di estrazione, non il cavo stesso. Alcuni cavi sono dotati di connettori con linguette di blocco o viti a testa zigrinata che è necessario sganciare prima di scollegare il cavo. Quando si scollegano i cavi, mantenerli allineati uniformemente per evitare di piegare i piedini dei connettori. Quando si collegano i cavi, accertarsi che le porte e i connettori siano orientati e allineati correttamente.
-  **ATTENZIONE:** Premere ed estrarre eventuali schede installate nel lettore di schede multimediali.

Strumenti consigliati

Le procedure in questo documento potrebbero richiedere i seguenti strumenti:

- Cacciavite a croce
- Graffietto in plastica

Dopo aver effettuato interventi sui componenti interni del computer

 **ATTENZIONE:** Lasciare viti sparse o allentate all'interno del computer potrebbe danneggiarlo gravemente.

- 1 Ricollocare tutte le viti e accertarsi che non rimangano viti sparse all'interno del computer.
- 2 Collegare eventuali dispositivi, periferiche e cavi esterni rimossi prima di iniziare le operazioni sul computer.
- 3 Ricollocare eventuali schede flash, dischi e qualsiasi altra parte rimossa prima di iniziare le operazioni con il computer.
- 4 Collegare il computer e tutte le periferiche collegate alle rispettive prese elettriche.
- 5 Accendere il computer.

Rimozione del coperchio di base



AVVERTENZA: Prima di effettuare interventi sui componenti interni del computer, leggere le informazioni sulla sicurezza fornite con il computer e seguire le procedure descritte in [Procedure da eseguire prima di effettuare interventi sul computer](#). Dopo aver effettuato tali interventi, seguire le istruzioni descritte in [Procedure da eseguire dopo aver effettuato interventi sul computer](#). Per maggiori informazioni sulle procedure di sicurezza consigliate, consultare l'home page sulla conformità alle normative all'indirizzo www.dell.com/regulatory_compliance.

Procedura

- 1 Chiudere lo schermo e capovolgere il computer.
- 2 Rimuovere le viti che fissano il coperchio della base alla base del computer.

- 3** Utilizzando un graffietto in plastica, sollevare il coperchio della base dalla base del computer.

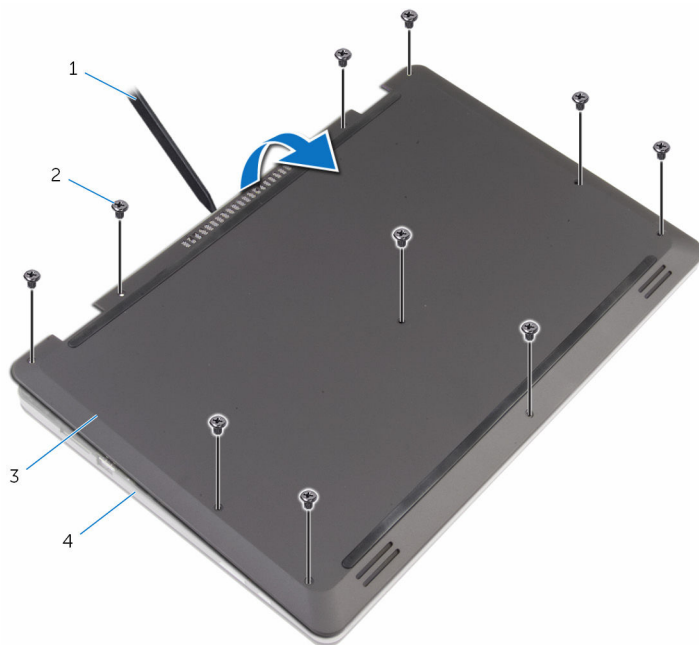

1 graffietto in plastica

2 viti (10)

3 coperchio della base

4 base del computer

Ricollocamento del coperchio della base

 **AVVERTENZA:** Prima di effettuare interventi sui componenti interni del computer, leggere le informazioni sulla sicurezza fornite con il computer e seguire le procedure descritte in [Procedure da eseguire prima di effettuare interventi sul computer](#). Dopo aver effettuato tali interventi, seguire le istruzioni descritte in [Procedure da eseguire dopo aver effettuato interventi sul computer](#). Per maggiori informazioni sulle procedure di sicurezza consigliate, consultare l'home page sulla conformità alle normative all'indirizzo www.dell.com/regulatory_compliance.

Procedura

- 1 Far scorrere le linguette sul coperchio della base negli slot sulla base del computer e farlo scattare in posizione.
- 2 Ricollocare le viti che fissano il coperchio della base alla base del computer.

Rimozione della batteria



AVVERTENZA: Prima di effettuare interventi sui componenti interni del computer, leggere le informazioni sulla sicurezza fornite con il computer e seguire le procedure descritte in [Procedure da eseguire prima di effettuare interventi sul computer](#). Dopo aver effettuato tali interventi, seguire le istruzioni descritte in [Procedure da eseguire dopo aver effettuato interventi sul computer](#). Per maggiori informazioni sulle procedure di sicurezza consigliate, consultare l'home page sulla conformità alle normative all'indirizzo www.dell.com/regulatory_compliance.

Prerequisiti

Rimuovere il [coperchio della base](#).

Procedura

- 1 Rimuovere le viti che fissano la batteria alla base del computer.
- 2 Rimuovere il cavo del disco rigido dalle guide di instradamento sulla batteria.

3 Sollevare la batteria ed estrarla dalla base del computer.

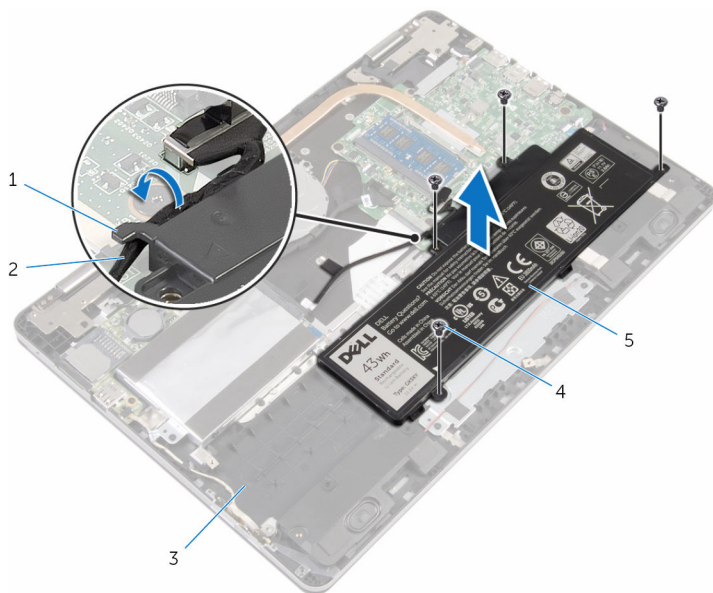

1 guida di instradamento

2 cavo del disco rigido

3 base del computer

4 viti (4)

5 batteria

4 Capovolgere il computer e aprire lo schermo.

5 Tenere premuto il pulsante d'Accensione per 4 secondi per la messa a terra della scheda di sistema.

Ricollocamento della batteria



AVVERTENZA: Prima di effettuare interventi sui componenti interni del computer, leggere le informazioni sulla sicurezza fornite con il computer e seguire le procedure descritte in [Procedure da eseguire prima di effettuare interventi sul computer](#). Dopo aver effettuato tali interventi, seguire le istruzioni descritte in [Procedure da eseguire dopo aver effettuato interventi sul computer](#). Per maggiori informazioni sulle procedure di sicurezza consigliate, consultare l'home page sulla conformità alle normative all'indirizzo www.dell.com/regulatory_compliance.

Procedura

- 1 Chiudere lo schermo e capovolgere il computer.
- 2 Allineare i fori della vite sulla batteria ai quelli sulla base del computer e posizionare la batteria sulla base del computer.
- 3 Ricollocare le viti che fissano la batteria alla base del computer.
- 4 Indirizzare il cavo del disco rigido attraverso le guide di instradamento sulla batteria.

Postrequisiti

Ricollocare il [coperchio della base](#).

Rimozione del modulo di memoria



AVVERTENZA: Prima di effettuare interventi sui componenti interni del computer, leggere le informazioni sulla sicurezza fornite con il computer e seguire le procedure descritte in [Procedure da eseguire prima di effettuare interventi sul computer](#). Dopo aver effettuato tali interventi, seguire le istruzioni descritte in [Procedure da eseguire dopo aver effettuato interventi sul computer](#). Per maggiori informazioni sulle procedure di sicurezza consigliate, consultare l'home page sulla conformità alle normative all'indirizzo www.dell.com/regulatory_compliance.

Prerequisiti

- 1 Rimuovere il [coperchio della base](#).
- 2 Rimuovere la [batteria](#).

Procedura

- 1 Utilizzare la punta delle dita per allargare delicatamente i fermagli di fissaggio su ciascuna estremità dello slot del modulo di memoria, finché il modulo non scatta fuori sede.

2 Rimuovere il modulo di memoria dallo slot del modulo di memoria.

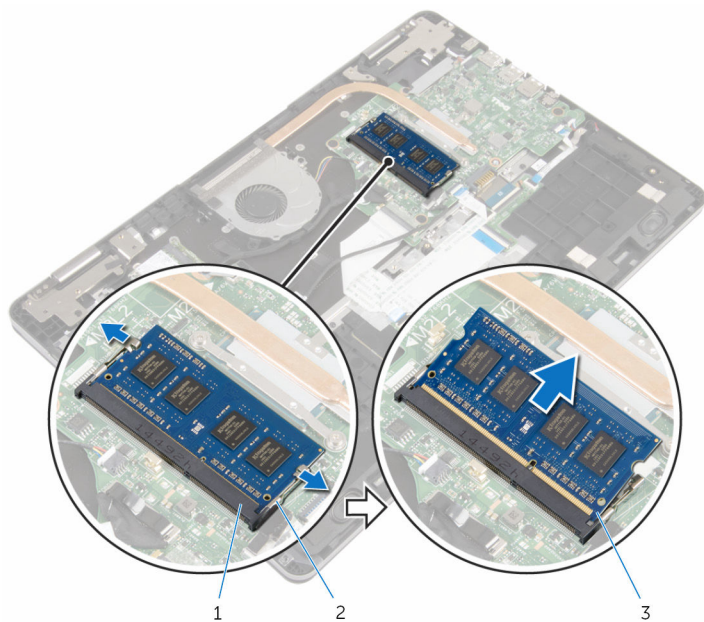

1 slot del modulo di memoria

2 fermagli di fissaggio (2)

3 modulo di memoria

Ricollocamento del modulo di memoria



AVVERTENZA: Prima di effettuare interventi sui componenti interni del computer, leggere le informazioni sulla sicurezza fornite con il computer e seguire le procedure descritte in [Procedure da eseguire prima di effettuare interventi sul computer](#). Dopo aver effettuato tali interventi, seguire le istruzioni descritte in [Procedure da eseguire dopo aver effettuato interventi sul computer](#). Per maggiori informazioni sulle procedure di sicurezza consigliate, consultare l'home page sulla conformità alle normative all'indirizzo www.dell.com/regulatory_compliance.

Procedura

- 1 Allineare la tacca sul modulo di memoria con la linguetta sul relativo slot.

- 2 Far scorrere il modulo di memoria stabilmente all'interno dello slot da un'angolo e premerlo verso il basso finché non scatta in posizione.

 **N.B.:** Se non si sente lo scatto, rimuovere il modulo di memoria e reinstallarlo.

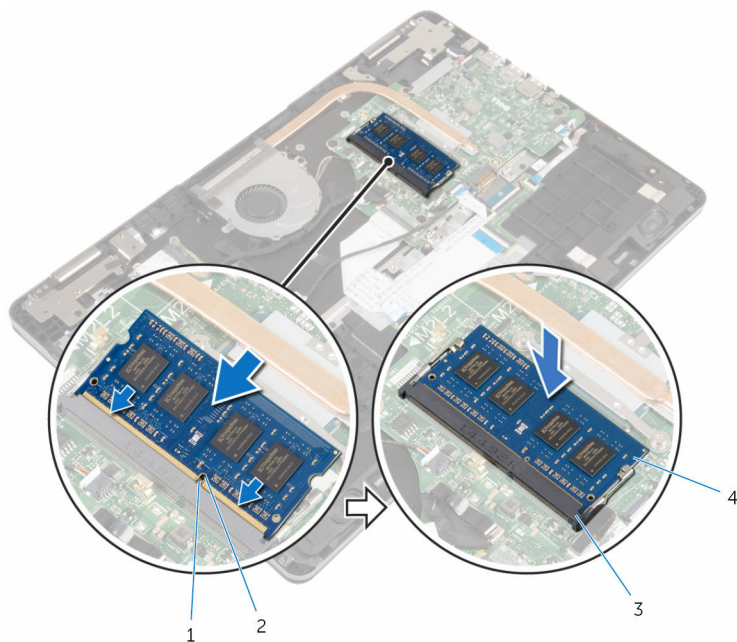

1 linguetta

2 tacca



3 slot del modulo di memoria

4 modulo di memoria

Postrequisiti

- 1 Ricollocare la [batteria](#).
- 2 Ricollocare il [coperchio della base](#).

Rimozione del disco rigido.

-  **AVVERTENZA:** Prima di effettuare interventi sui componenti interni del computer, leggere le informazioni sulla sicurezza fornite con il computer e seguire le procedure descritte in [Procedure da eseguire prima di effettuare interventi sul computer](#). Dopo aver effettuato tali interventi, seguire le istruzioni descritte in [Procedure da eseguire dopo aver effettuato interventi sul computer](#). Per maggiori informazioni sulle procedure di sicurezza consigliate, consultare l'home page sulla conformità alle normative all'indirizzo www.dell.com/regulatory_compliance.
-  **ATTENZIONE:** I dischi rigidi sono fragili. Prestare attenzione durante la manipolazione di uno di essi.
-  **ATTENZIONE:** Per evitare la perdita di dati, non rimuovere il disco rigido quando il computer è acceso o in stato di sospensione.

Prerequisiti

- 1 Rimuovere il [coperchio della base](#).
- 2 Rimuovere la [batteria](#).

Procedura

- 1 Utilizzando la linguetta di estrazione, scollegare il cavo del disco rigido dalla scheda di sistema.
- 2 Staccare il nastro che fissa il cavo del disco rigido alla base del computer.
- 3 Rimuovere le viti che fissano il gruppo disco rigido alla base del computer.

- 4** Estrarre il gruppo dal disco rigido insieme al rispettivo cavo dalla base del computer.

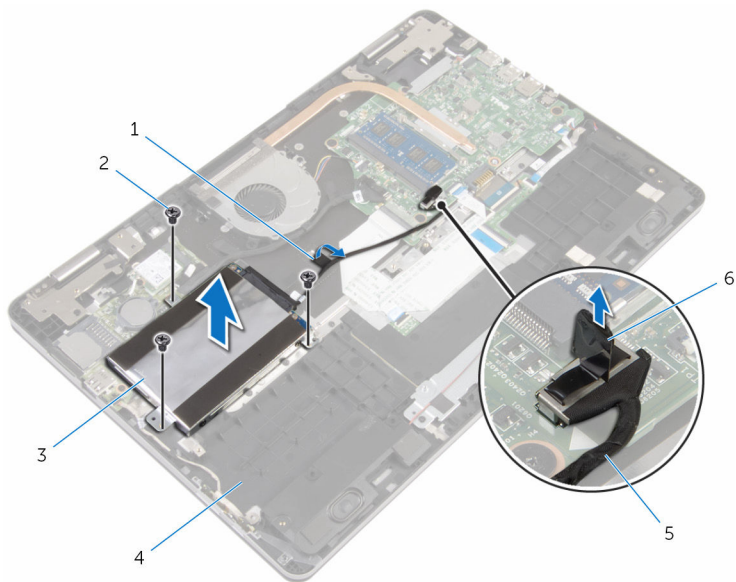

- | | | | |
|---|-----------------------|---|-------------------------|
| 1 | nastro | 2 | viti (3) |
| 3 | gruppo disco rigido | 4 | base del computer |
| 5 | cavo del disco rigido | 6 | linguetta di estrazione |

- 5** Scollegare l'interpositore dal gruppo disco rigido.
- 6** Rimuovere le viti che assicurano il supporto del disco rigido al disco rigido.

7 Estrarre il disco rigido dal relativo supporto.

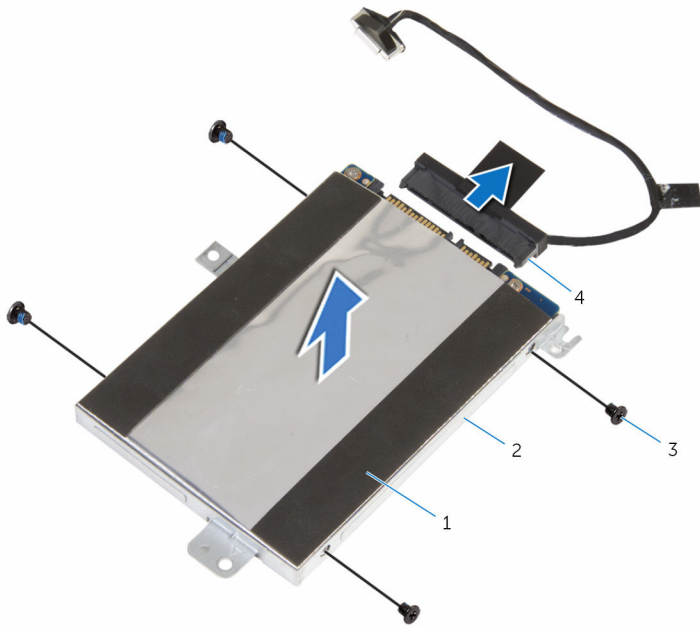

1 disco rigido

2 supporto del disco rigido

3 viti (4)

4 interpositore

Ricollocamento del disco rigido

 **AVVERTENZA:** Prima di effettuare interventi sui componenti interni del computer, leggere le informazioni sulla sicurezza fornite con il computer e seguire le procedure descritte in [Procedure da eseguire prima di effettuare interventi sul computer](#). Dopo aver effettuato tali interventi, seguire le istruzioni descritte in [Procedure da eseguire dopo aver effettuato interventi sul computer](#). Per maggiori informazioni sulle procedure di sicurezza consigliate, consultare l'home page sulla conformità alle normative all'indirizzo www.dell.com/regulatory_compliance.

 **ATTENZIONE:** I dischi rigidi sono fragili. Prestare attenzione durante la manipolazione di uno di essi.



Procedura

- 1 Allineare i fori della vite sul supporto del disco rigido a quelli sul disco rigido.
- 2 Ricollocare le viti che fissano il supporto del disco rigido al disco rigido.
- 3 Collegare l'interpositore al gruppo disco rigido.
- 4 Allineare i fori della vite posti sul gruppo del disco rigido con i fori della vite sulla base del computer.
- 5 Ricollocare le viti che fissano il gruppo del disco rigido alla base del computer.
- 6 Collegare il cavo del disco rigido alla scheda di sistema.
- 7 Far aderire il nastro che fissa il cavo del disco rigido alla base del computer.

Postrequisiti

- 1 Ricollocare la [batteria](#).
- 2 Ricollocare il [coperchio della base](#).

Rimozione della batteria pulsante

-  **AVVERTENZA:** Prima di effettuare interventi sui componenti interni del computer, leggere le informazioni sulla sicurezza fornite con il computer e seguire le procedure descritte in [Procedure da eseguire prima di effettuare interventi sul computer](#). Dopo aver effettuato tali interventi, seguire le istruzioni descritte in [Procedure da eseguire dopo aver effettuato interventi sul computer](#). Per maggiori informazioni sulle procedure di sicurezza consigliate, consultare l'home page sulla conformità alle normative all'indirizzo www.dell.com/regulatory_compliance.
-  **ATTENZIONE:** La rimozione della batteria pulsante reimposta le impostazioni del programma di configurazione del BIOS a quelle predefinite. Si consiglia di prendere nota delle impostazioni del programma di configurazione del BIOS prima di rimuovere la batteria pulsante.

Prerequisiti

- 1 Rimuovere il [coperchio della base](#).
- 2 Rimuovere la [batteria](#).

Procedura

Utilizzando un graffietto in plastica, estrarre delicatamente la batteria pulsante dallo zoccolo della batteria presente sulla scheda di I/O.

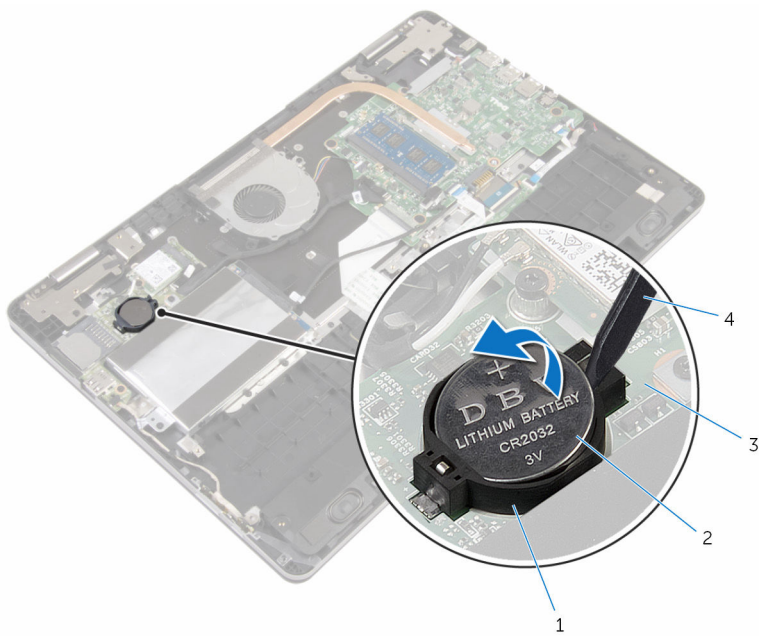

- 1 zoccolo della batteria
- 3 scheda I/O

- 2 batteria pulsante
- 4 graffietto in plastica

Ricollocamento della batteria pulsante.



AVVERTENZA: Prima di effettuare interventi sui componenti interni del computer, leggere le informazioni sulla sicurezza fornite con il computer e seguire le procedure descritte in [Procedure da eseguire prima di effettuare interventi sul computer](#). Dopo aver effettuato tali interventi, seguire le istruzioni descritte in [Procedure da eseguire dopo aver effettuato interventi sul computer](#). Per maggiori informazioni sulle procedure di sicurezza consigliate, consultare l'home page sulla conformità alle normative all'indirizzo www.dell.com/regulatory_compliance.

Procedura

Con il polo positivo verso l'alto, inserire la batteria pulsante nello zoccolo relativo sulla scheda di I/O.

Postrequisiti

- 1 Ricollocare la [batteria](#).
- 2 Ricollocare il [coperchio della base](#).

Rimozione della scheda per reti senza fili



AVVERTENZA: Prima di effettuare interventi sui componenti interni del computer, leggere le informazioni sulla sicurezza fornite con il computer e seguire le procedure descritte in [Procedure da eseguire prima di effettuare interventi sul computer](#). Dopo aver effettuato tali interventi, seguire le istruzioni descritte in [Procedure da eseguire dopo aver effettuato interventi sul computer](#). Per maggiori informazioni sulle procedure di sicurezza consigliate, consultare l'home page sulla conformità alle normative all'indirizzo www.dell.com/regulatory_compliance.

Prerequisiti

- 1 Rimuovere il [coperchio della base](#).
- 2 Rimuovere la [batteria](#).

Procedura

- 1 Scollegare i cavi dell'antenna dalla scheda per reti senza fili.
- 2 Rimuovere la vite che fissa la scheda per reti senza fili alla scheda di I/O.

3 Far scorrere e rimuovere la scheda per reti senza fili dal relativo slot.

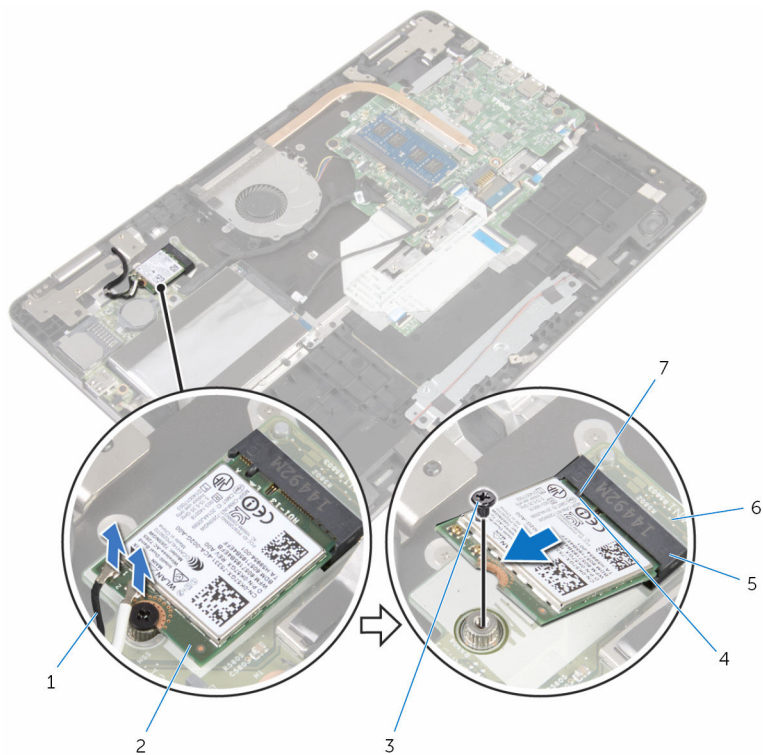

1 cavi dell'antenna (2)

3 vite

5 slot della scheda per reti senza fili

7 linguetta

2 scheda per reti senza fili

4 tacca

6 scheda I/O

Ricollocamento della scheda per reti senza fili.

 **AVVERTENZA:** Prima di effettuare interventi sui componenti interni del computer, leggere le informazioni sulla sicurezza fornite con il computer e seguire le procedure descritte in [Procedure da eseguire prima di effettuare interventi sul computer](#). Dopo aver effettuato tali interventi, seguire le istruzioni descritte in [Procedure da eseguire dopo aver effettuato interventi sul computer](#). Per maggiori informazioni sulle procedure di sicurezza consigliate, consultare l'home page sulla conformità alle normative all'indirizzo www.dell.com/regulatory_compliance.

Procedura

 **ATTENZIONE:** Per evitare di danneggiare la scheda per reti senza fili, non posizionare i cavi sotto di essa.

- 1 Allineare la tacca sulla scheda per reti senza fili con la linguetta sullo slot della scheda per reti senza fili.
- 2 Inserire la scheda per reti senza fili da un angolo nel relativo slot.
- 3 Allineare il foro per la vite sulla scheda per reti senza fili con il foro per la vite sulla scheda di I/O.
- 4 Ricollocare la vite che fissa la scheda per reti senza fili alla scheda di I/O.

- 5** Collegare i cavi dell'antenna alla scheda per reti senza fili.
La seguente tabella fornisce la combinazione di colori dei cavi dell'antenna per la scheda per reti senza fili supportata dal computer.

Connettori sulla scheda per reti senza fili	Colore del cavo dell'antenna
Principale (triangolo bianco)	Bianco
Ausiliario (triangolo nero)	Nero

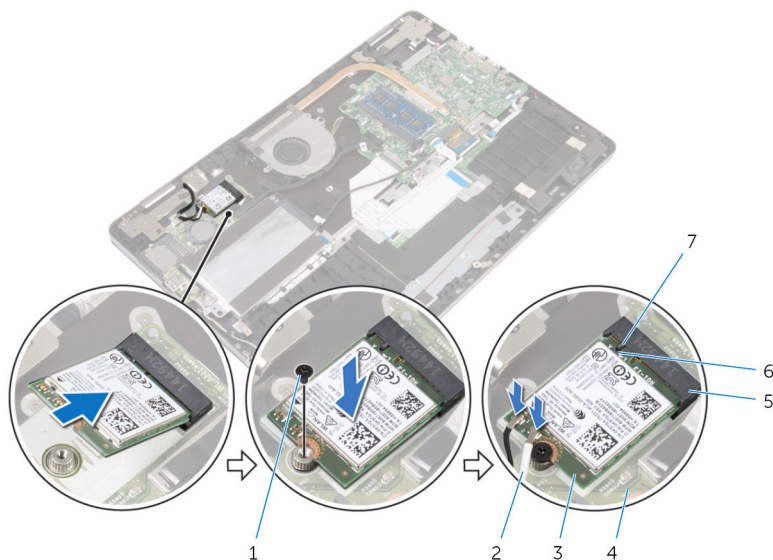

- | | |
|---|-------------------------|
| 1 vite | 2 cavi dell'antenna (2) |
| 3 scheda per reti senza fili | 4 scheda I/O |
| 5 slot della scheda per reti senza fili | 6 tacca |
| 7 linguetta | |

Postrequisiti

- 1 Ricollocare la [batteria](#).
- 2 Ricollocare il [coperchio della base](#).

Rimozione della scheda figlia della tastiera

 **AVVERTENZA:** Prima di effettuare interventi sui componenti interni del computer, leggere le informazioni sulla sicurezza fornite con il computer e seguire le procedure descritte in [Procedure da eseguire prima di effettuare interventi sul computer](#). Dopo aver effettuato tali interventi, seguire le istruzioni descritte in [Procedure da eseguire dopo aver effettuato interventi sul computer](#). Per maggiori informazioni sulle procedure di sicurezza consigliate, consultare l'home page sulla conformità alle normative all'indirizzo www.dell.com/regulatory_compliance.

Prerequisiti

- 1 Rimuovere il [coperchio della base](#).
- 2 Rimuovere la [batteria](#).

Procedura

- 1 Tenere sollevato il cavo del touchpad per accedere al cavo della tastiera e alle chiusure del cavo di retroilluminazione della tastiera sotto di essa.
- 2 Sollevare i dispositivi di chiusura e scollegare i cavi della tastiera e i cavi di retroilluminazione della tastiera dalla relativa scheda figlia.

- 3** Utilizzando un graffietto in plastica, sollevare delicatamente la scheda figlia della tastiera dalla base del computer.

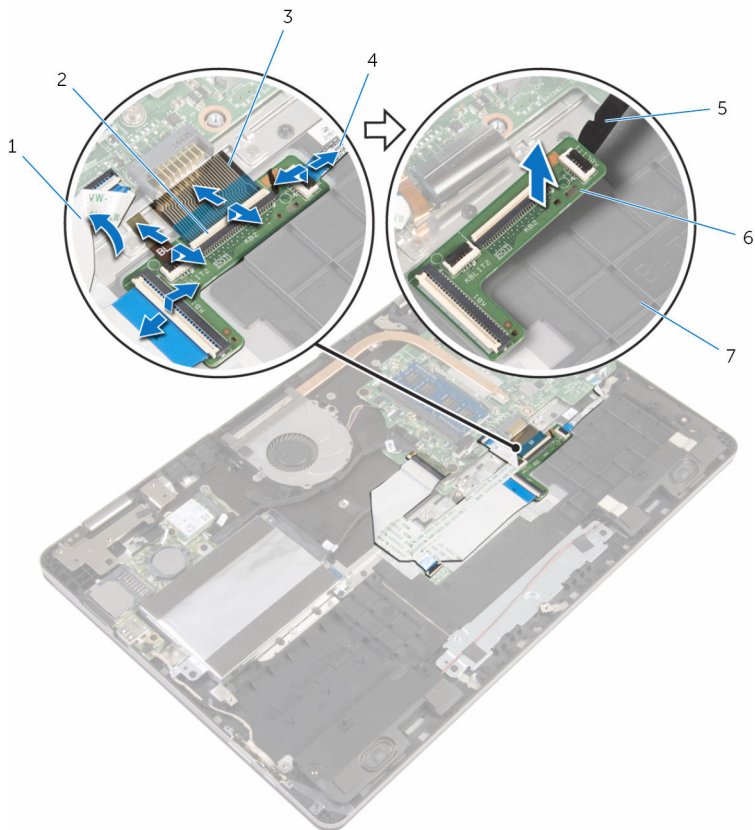

- | | | | |
|---|-------------------------|---|---|
| 1 | cavo del touchpad | 2 | dispositivi di chiusura (4) |
| 3 | cavi della tastiera (2) | 4 | cavi di retroilluminazione della tastiera (2) |
| 5 | graffietto in plastica | 6 | scheda figlia della tastiera |
| 7 | base del computer | | |

Ricollocamento della scheda figlia della tastiera

 **AVVERTENZA:** Prima di effettuare interventi sui componenti interni del computer, leggere le informazioni sulla sicurezza fornite con il computer e seguire le procedure descritte in [Procedure da eseguire prima di effettuare interventi sul computer](#). Dopo aver effettuato tali interventi, seguire le istruzioni descritte in [Procedure da eseguire dopo aver effettuato interventi sul computer](#). Per maggiori informazioni sulle procedure di sicurezza consigliate, consultare l'home page sulla conformità alle normative all'indirizzo www.dell.com/regulatory_compliance.

Procedura

- 1 Far aderire la scheda figlia della tastiera alla base del computer.
- 2 Tenere sollevato il cavo del touchpad per accedere al cavo della tastiera e alle chiusure del cavo di retroilluminazione della tastiera sotto di essa.
- 3 Far scorrere i cavi della tastiera e i cavi di retroilluminazione della tastiera nei relativi connettori della scheda figlia e premere verso il basso sui dispositivi di chiusura per fissare i cavi.

Postrequisiti

- 1 Ricollocare la [batteria](#).
- 2 Ricollocare il [coperchio della base](#).

Rimozione degli altoparlanti



AVVERTENZA: Prima di effettuare interventi sui componenti interni del computer, leggere le informazioni sulla sicurezza fornite con il computer e seguire le procedure descritte in [Procedure da eseguire prima di effettuare interventi sul computer](#). Dopo aver effettuato tali interventi, seguire le istruzioni descritte in [Procedure da eseguire dopo aver effettuato interventi sul computer](#). Per maggiori informazioni sulle procedure di sicurezza consigliate, consultare l'home page sulla conformità alle normative all'indirizzo www.dell.com/regulatory_compliance.

Prerequisiti

- 1 Rimuovere il [coperchio della base](#).
- 2 Rimuovere la [batteria](#).

Procedura

- 1 Scollegare il cavo degli altoparlanti dalla scheda di sistema.
- 2 Rimuovere il cavo dell'altoparlante dalla guida di instradamento sulla base del computer.
- 3 Staccare i nastri che fissano il cavo dell'altoparlante alla staffa del touchpad.
- 4 Rilasciare gli altoparlanti dalle linguette sulla base del computer.

5 Sollevare gli altoparlanti con il relativo cavo dalla base del computer.

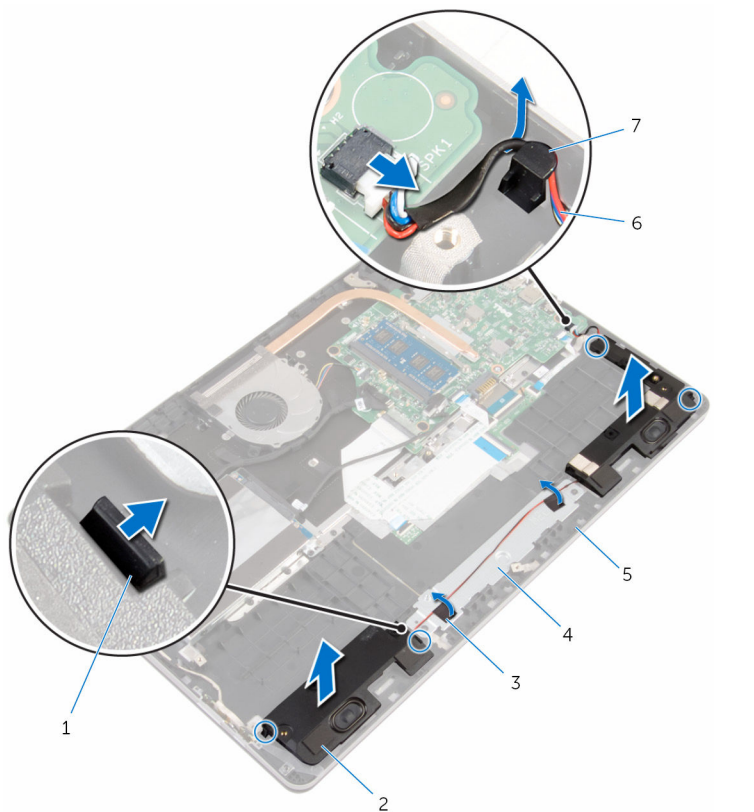

1 linguette (4)

3 nastri (2)

5 base del computer

7 guida di instradamento

2 altoparlanti (2)

4 staffa del touchpad

6 Cavo dell'altoparlante

Ricollocamento degli altoparlanti

 **AVVERTENZA:** Prima di effettuare interventi sui componenti interni del computer, leggere le informazioni sulla sicurezza fornite con il computer e seguire le procedure descritte in [Procedure da eseguire prima di effettuare interventi sul computer](#). Dopo aver effettuato tali interventi, seguire le istruzioni descritte in [Procedure da eseguire dopo aver effettuato interventi sul computer](#). Per maggiori informazioni sulle procedure di sicurezza consigliate, consultare l'home page sulla conformità alle normative all'indirizzo www.dell.com/regulatory_compliance.

Procedura

- 1 Servendosi dei piedini di allineamento, collocare gli altoparlanti negli slot sulla base del computer e far scattare gli altoparlanti in posizione.
- 2 Far aderire i nastri che fissano il cavo dell'altoparlante alla staffa del touchpad.
- 3 Instradare il cavo dell'altoparlante nella guida di instradamento sulla base del computer.
- 4 Collegare il cavo degli altoparlanti alla scheda di sistema.

Postrequisiti

- 1 Ricollocare la [batteria](#).
- 2 Ricollocare il [coperchio della base](#).

Rimozione del touchpad



AVVERTENZA: Prima di effettuare interventi sui componenti interni del computer, leggere le informazioni sulla sicurezza fornite con il computer e seguire le procedure descritte in [Procedure da eseguire prima di effettuare interventi sul computer](#). Dopo aver effettuato tali interventi, seguire le istruzioni descritte in [Procedure da eseguire dopo aver effettuato interventi sul computer](#). Per maggiori informazioni sulle procedure di sicurezza consigliate, consultare l'home page sulla conformità alle normative all'indirizzo www.dell.com/regulatory_compliance.

Prerequisiti

- 1 Rimuovere il [coperchio della base](#).
- 2 Rimuovere la [batteria](#).

Procedura

- 1 Utilizzando la linguetta di estrazione, scollegare il cavo del disco rigido dalla scheda di sistema.
- 2 Sollevare il dispositivo di chiusura e scollegare il cavo del touchpad dal modulo.

- 3** Prendere nota dell'instradamento del cavo del touchpad e rimuovere il cavo dal modulo.

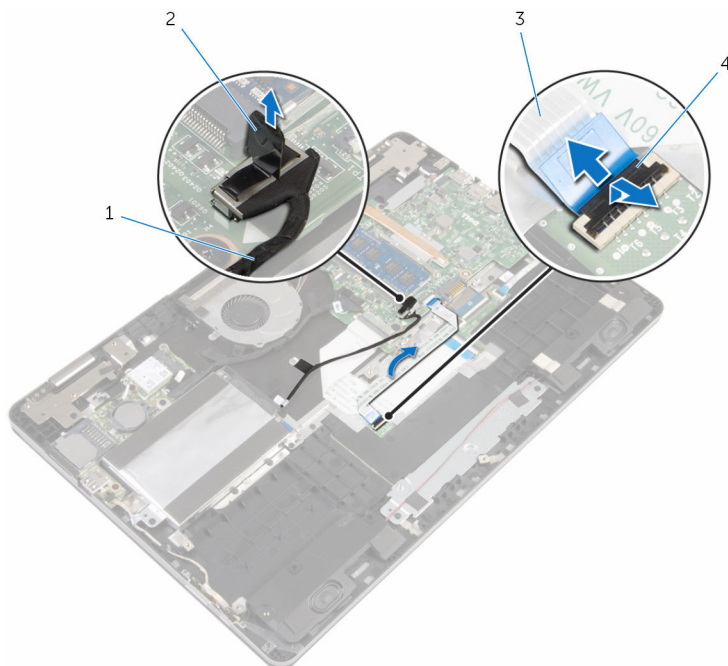

- | | | | |
|---|-----------------------|---|-------------------------|
| 1 | cavo del disco rigido | 2 | linguetta di estrazione |
| 3 | cavo del touchpad | 4 | dispositivo di chiusura |

- 4** Sollevare il dispositivo di chiusura e scollegare il cavo della tastiera dalla relativa scheda figlia.
- 5** Staccare il nastro che fissa il cavo della tastiera alla scheda di sistema.
- 6** Sbloccare i dispositivi di chiusura e scollegare il cavo della tastiera dalla scheda di sistema.

7 Staccare il cavo della tastiera dalla base del computer.

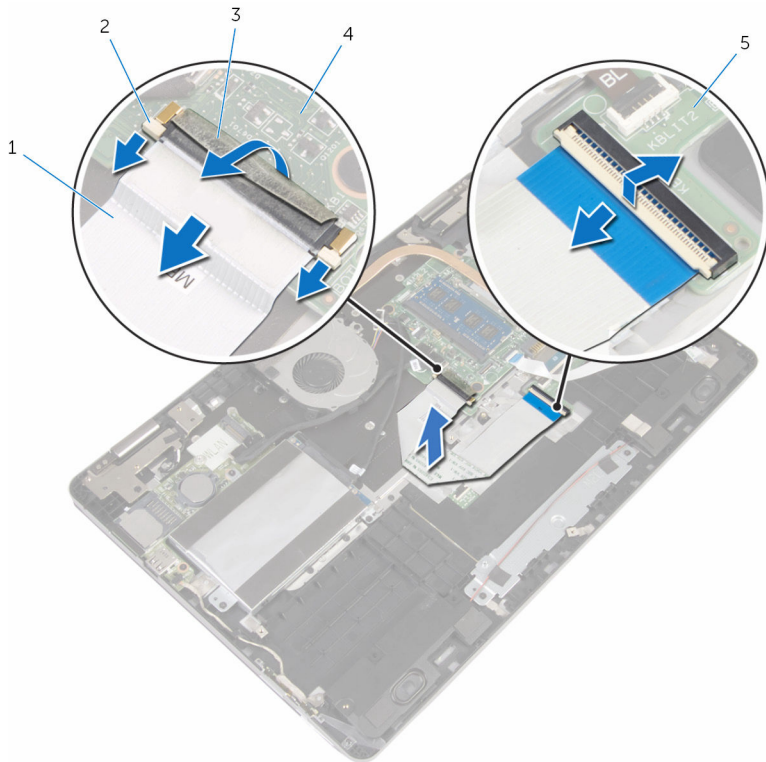

1 cavo della tastiera

2 dispositivi di chiusura (3)

3 nastro

4 scheda di sistema

5 scheda figlia della tastiera

8 Staccare la lamina che fissa il touchpad alla base del computer.

- 9** Sollevare l'altoparlante sinistro e staccare i nastri che fissano il cavo dell'altoparlante alla staffa del touchpad.

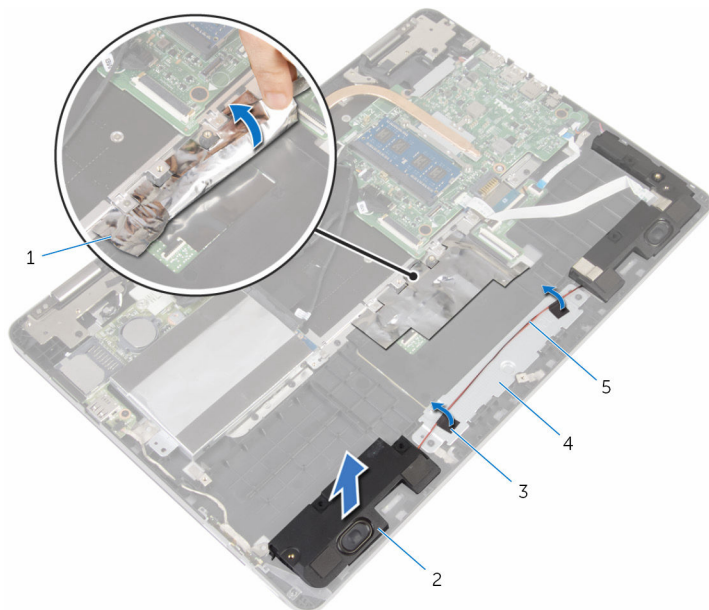

- | | | | |
|---|------------------------|---|---------------------|
| 1 | lamina | 2 | altoparlanti |
| 3 | nastri (2) | 4 | staffa del touchpad |
| 5 | Cavo dell'altoparlante | | |

- 10** Rimuovere le viti che fissano la staffa del touchpad alla base del computer.

- 11** Sollevare la staffa del touchpad in diagonale e rimuoverla da sotto le linguette sulla base del computer.

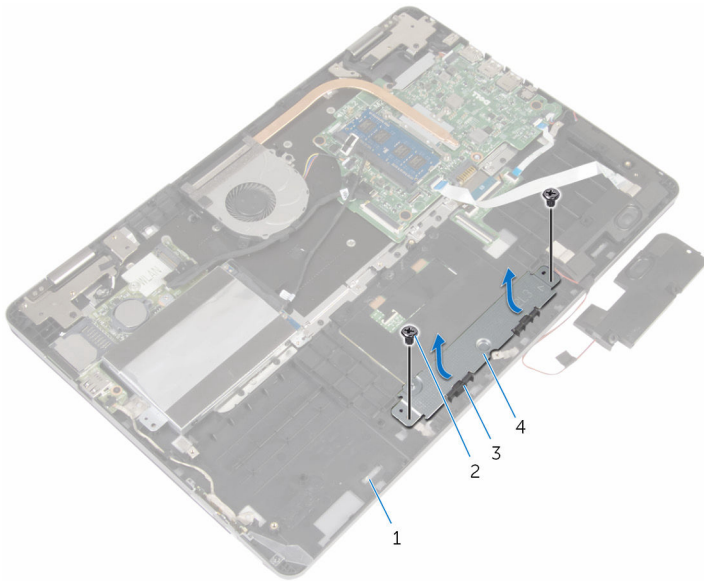

- | | | | |
|---|-------------------|---|---------------------|
| 1 | base del computer | 2 | viti (2) |
| 3 | linguette (2) | 4 | staffa del touchpad |

- 12** Rimuovere le viti che fissano il touchpad alla base del computer.

13 Sollevare ed estrarre il touchpad da sotto le linguette sulla base del computer.

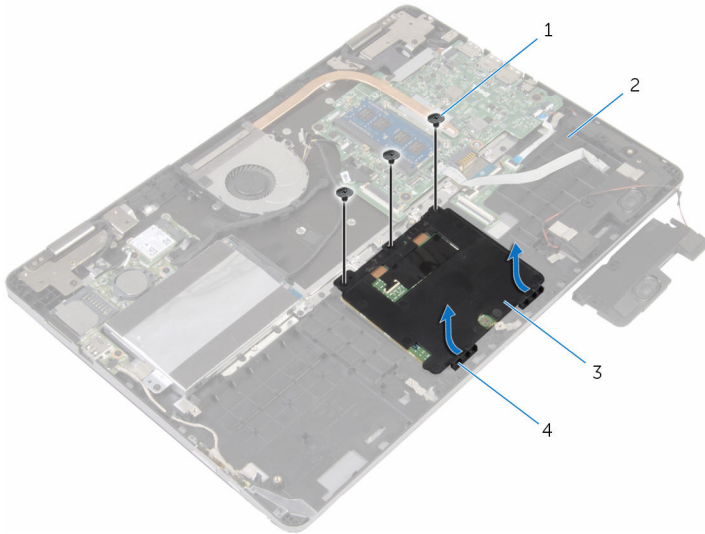

1 viti (3)

2 base del computer

3 Touchpad

4 linguette (2)

Ricollocamento del touchpad



AVVERTENZA: Prima di effettuare interventi sui componenti interni del computer, leggere le informazioni sulla sicurezza fornite con il computer e seguire le procedure descritte in [Procedure da eseguire prima di effettuare interventi sul computer](#). Dopo aver effettuato tali interventi, seguire le istruzioni descritte in [Procedure da eseguire dopo aver effettuato interventi sul computer](#). Per maggiori informazioni sulle procedure di sicurezza consigliate, consultare l'home page sulla conformità alle normative all'indirizzo www.dell.com/regulatory_compliance.

Procedura

- 1 Far scorrere il touchpad sotto le linguette sulla base del computer.
- 2 Allineare i fori della vite sul touchpad a quelli sulla base del computer.
- 3 Ricollocare le viti che fissano il touchpad alla base del computer.
- 4 Far scorrere le linguette sulla staffa del touchpad negli slot sulla base del computer.
- 5 Allineare i fori della vite sulla staffa del touchpad a quelli sulla base del computer.
- 6 Ricollocare le viti che fissano la staffa del touchpad alla base del computer.
- 7 Utilizzando i piedini di allineamento, posizionare l'altoparlante sinistro sulla base del computer e farlo scattare in posizione.
- 8 Far aderire i nastri che fissano il cavo dell'altoparlante alla staffa del touchpad.
- 9 Far aderire la lamina al touchpad.
- 10 Far scorrere il cavo della tastiera nel connettore della scheda figlia della tastiera e premere sul dispositivo di chiusura per fissare il cavo.
- 11 Far scorrere il cavo della tastiera nel connettore della scheda di sistema e i dispositivi di chiusura per fissare il cavo.
- 12 Far aderire il nastro al connettore del cavo della tastiera sulla scheda di sistema.
- 13 Far scorrere il cavo del touchpad nel connettore del touchpad e premere sul dispositivo di chiusura del connettore per fissare il cavo.
- 14 Collegare il cavo del disco rigido alla scheda di sistema.

Postrequisiti

- 1 Ricollocare la [batteria](#).
- 2 Ricollocare il [coperchio della base](#).

Rimozione della ventola



AVVERTENZA: Prima di effettuare interventi sui componenti interni del computer, leggere le informazioni sulla sicurezza fornite con il computer e seguire le procedure descritte in [Procedure da eseguire prima di effettuare interventi sul computer](#). Dopo aver effettuato tali interventi, seguire le istruzioni descritte in [Procedure da eseguire dopo aver effettuato interventi sul computer](#). Per maggiori informazioni sulle procedure di sicurezza consigliate, consultare l'home page sulla conformità alle normative all'indirizzo www.dell.com/regulatory_compliance.

Prerequisiti

- 1 Rimuovere il [coperchio della base](#).
- 2 Rimuovere la [batteria](#).

Procedura

- 1 Utilizzando la linguetta di estrazione, scollegare il cavo della scheda I/O dalla scheda di sistema.

- 2 Staccare il nastro e rimuovere il cavo della scheda I/O dalle guide di instradamento sulla ventola.

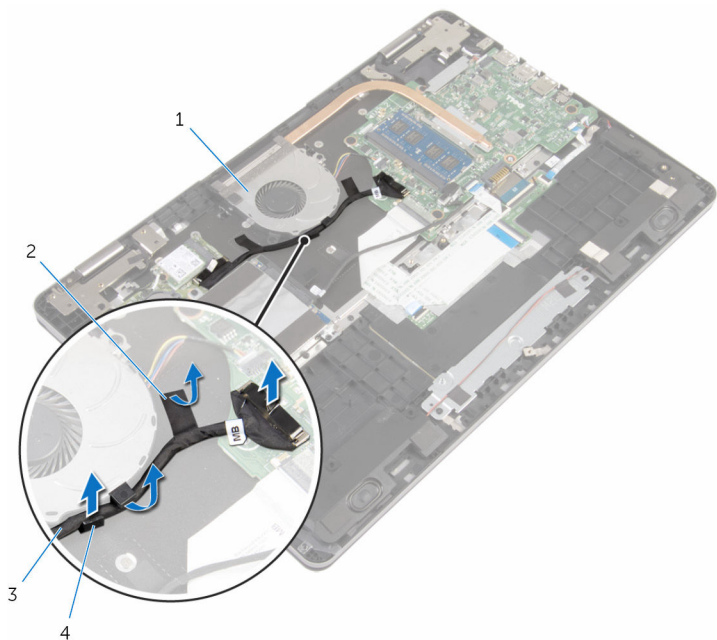

1 ventola

2 nastro

3 cavo della scheda I/O

4 guida di instradamento

- 3 Scollegare il cavo della ventola dalla scheda di sistema.

- 4 Rimuovere le viti che fissano la ventola alla base del computer.

5 Sollevare la ventola con il relativo cavo dalla base del computer.

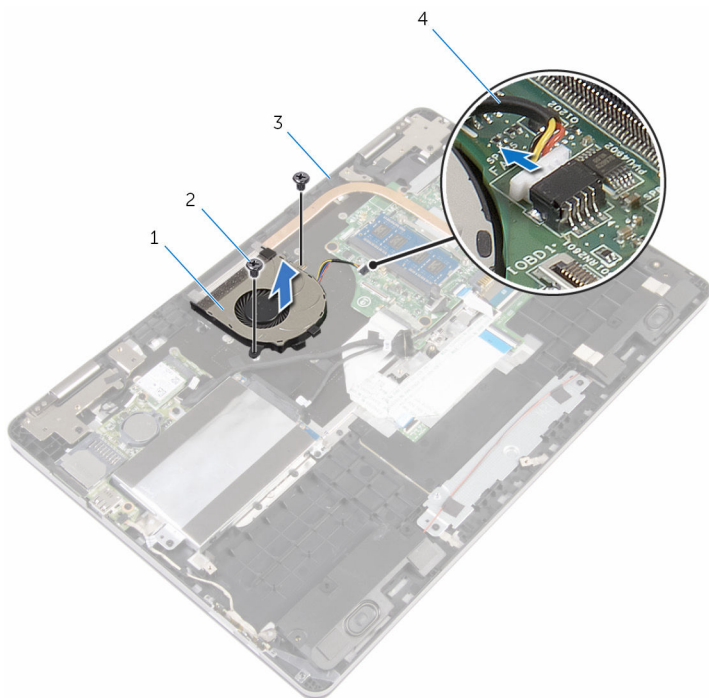

1 ventola

2 viti (2)

3 base del computer

4 cavo della ventola

Ricollocamento della ventola



AVVERTENZA: Prima di effettuare interventi sui componenti interni del computer, leggere le informazioni sulla sicurezza fornite con il computer e seguire le procedure descritte in [Procedure da eseguire prima di effettuare interventi sul computer](#). Dopo aver effettuato tali interventi, seguire le istruzioni descritte in [Procedure da eseguire dopo aver effettuato interventi sul computer](#). Per maggiori informazioni sulle procedure di sicurezza consigliate, consultare l'home page sulla conformità alle normative all'indirizzo www.dell.com/regulatory_compliance.



Procedura

- 1 Allineare i fori della vite sulla ventola con quelli sulla base del computer.
- 2 Ricollocare le viti che fissano la ventola alla base del computer.
- 3 Collegare il cavo della ventola alla scheda di sistema.
- 4 Instradare il cavo della scheda di I/O nelle guide di instradamento sulla ventola.
- 5 Far aderire il cavo della scheda I/O alla base del computer e collegare il cavo alla scheda di sistema.

Postrequisiti

- 1 Ricollocare la [batteria](#).
- 2 Ricollocare il [coperchio della base](#).

Rimozione del dissipatore di calore

-  **AVVERTENZA:** Prima di effettuare interventi sui componenti interni del computer, leggere le informazioni sulla sicurezza fornite con il computer e seguire le procedure descritte in [Procedure da eseguire prima di effettuare interventi sul computer](#). Dopo aver effettuato tali interventi, seguire le istruzioni descritte in [Procedure da eseguire dopo aver effettuato interventi sul computer](#). Per maggiori informazioni sulle procedure di sicurezza consigliate, consultare l'home page sulla conformità alle normative all'indirizzo www.dell.com/regulatory_compliance.
-  **AVVERTENZA:** Il dissipatore di calore può diventare molto caldo durante il normale funzionamento. Lasciare trascorrere un tempo sufficiente affinché quest'ultimo possa raffreddarsi prima di toccarlo.
-  **ATTENZIONE:** Per garantire il massimo raffreddamento del processore, non toccare le zone di trasferimento termico sul dissipatore di calore. Il sebo della pelle può ridurre la capacità di trasferimento di calore della pasta termoconduttiva.

Prerequisiti

- 1 Rimuovere il [coperchio della base](#).
- 2 Rimuovere la [batteria](#).
- 3 Rimuovere la [ventola](#).

Procedura

- 1 Allentare le viti di fissaggio che fissano il dissipatore di calore alla scheda di sistema rispettando la sequenza indicata sul dissipatore.

2 Sollevare il dissipatore di calore dalla scheda di sistema.

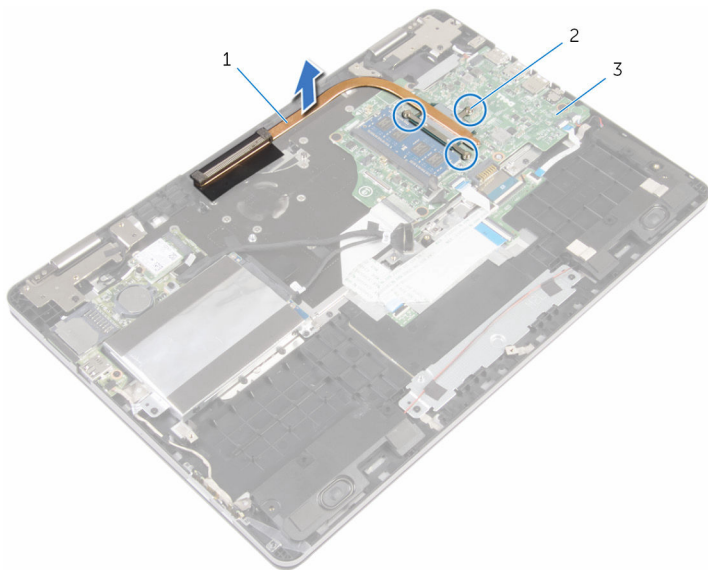



1 dissipatore di calore

2 viti di fissaggio (3)

3 scheda di sistema

Ricollocamento del dissipatore di calore

 **AVVERTENZA:** Prima di effettuare interventi sui componenti interni del computer, leggere le informazioni sulla sicurezza fornite con il computer e seguire le procedure descritte in [Procedure da eseguire prima di effettuare interventi sul computer](#). Dopo aver effettuato tali interventi, seguire le istruzioni descritte in [Procedure da eseguire dopo aver effettuato interventi sul computer](#). Per maggiori informazioni sulle procedure di sicurezza consigliate, consultare l'home page sulla conformità alle normative all'indirizzo www.dell.com/regulatory_compliance.

 **ATTENZIONE:** L'allineamento non corretto del dissipatore di calore può provocare danni alla scheda di sistema e al processore.

 **N.B.:** La pasta termoconduttiva originale può essere riutilizzata se la scheda di sistema e il dissipatore originale vengano reinstallati insieme. Nel caso in cui questi vengano sostituiti, utilizzare il cuscinetto termico fornito nel kit per assicurarsi che sia presente conduttività termica.

Procedura

- 1 Allineare i fori della vite sul dissipatore di calore a quelli sulla scheda di sistema.
- 2 Serrare le viti di fissaggio che fissano il dissipatore di calore alla scheda di sistema rispettando la sequenza indicata sul dissipatore.

Postrequisiti

- 1 Riposizionare la [ventola](#).
- 2 Ricollocare la [batteria](#).
- 3 Ricollocare il [coperchio della base](#).

Rimozione della porta dell'adattatore di alimentazione



AVVERTENZA: Prima di effettuare interventi sui componenti interni del computer, leggere le informazioni sulla sicurezza fornite con il computer e seguire le procedure descritte in [Procedure da eseguire prima di effettuare interventi sul computer](#). Dopo aver effettuato tali interventi, seguire le istruzioni descritte in [Procedure da eseguire dopo aver effettuato interventi sul computer](#). Per maggiori informazioni sulle procedure di sicurezza consigliate, consultare l'home page sulla conformità alle normative all'indirizzo www.dell.com/regulatory_compliance.

Prerequisiti

- 1 Rimuovere il [coperchio della base](#).
- 2 Rimuovere la [batteria](#).

Procedura

- 1 Scollegare il cavo della porta dell'adattatore di alimentazione dalla scheda di sistema.
- 2 Rimuovere la vite che fissa la porta dell'adattatore di alimentazione alla base del computer.

- 3** Sollevare la porta dell'adattatore di alimentazione insieme al cavo dalla base del computer.

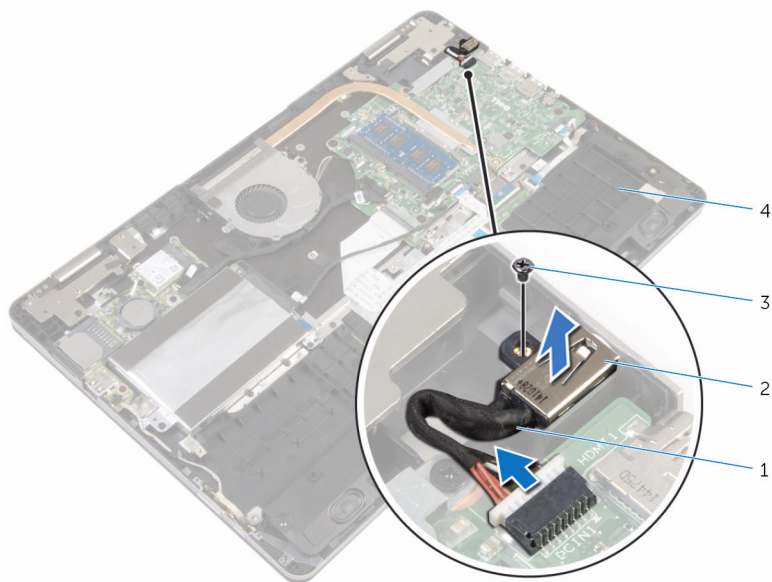

1 cavo della porta dell'adattatore di alimentazione

3 vite

2 porta dell'adattatore di alimentazione

4 base del computer

Ricollocamento della porta dell'adattatore di alimentazione



AVVERTENZA: Prima di effettuare interventi sui componenti interni del computer, leggere le informazioni sulla sicurezza fornite con il computer e seguire le procedure descritte in [Procedure da eseguire prima di effettuare interventi sul computer](#). Dopo aver effettuato tali interventi, seguire le istruzioni descritte in [Procedure da eseguire dopo aver effettuato interventi sul computer](#). Per maggiori informazioni sulle procedure di sicurezza consigliate, consultare l'home page sulla conformità alle normative all'indirizzo www.dell.com/regulatory_compliance.

Procedura

- 1 Far scorrere la porta dell'adattatore di alimentazione nello slot sulla base del computer.
- 2 Ricollocare la vite che fissa la porta dell'adattatore di alimentazione alla base del computer.
- 3 Collegare il cavo della porta dell'adattatore di alimentatore alla scheda di sistema.

Postrequisiti

- 1 Ricollocare la [batteria](#).
- 2 Ricollocare il [coperchio della base](#).

Rimozione della scheda dei pulsanti di Accensione e del volume



AVVERTENZA: Prima di effettuare interventi sui componenti interni del computer, leggere le informazioni sulla sicurezza fornite con il computer e seguire le procedure descritte in [Procedure da eseguire prima di effettuare interventi sul computer](#). Dopo aver effettuato tali interventi, seguire le istruzioni descritte in [Procedure da eseguire dopo aver effettuato interventi sul computer](#). Per maggiori informazioni sulle procedure di sicurezza consigliate, consultare l'home page sulla conformità alle normative all'indirizzo www.dell.com/regulatory_compliance.

Prerequisiti

- 1 Rimuovere il [coperchio della base](#).
- 2 Rimuovere la [batteria](#).
- 3 Seguire la procedura dal punto 1 al punto 4 in "Rimozione del [disco rigido](#)".

Procedura

- 1 Staccare il nastro che fissa il cavo della scheda dei pulsanti di Accensione e del volume alla base del computer.
- 2 Scollegare il cavo della scheda dei pulsanti di accensione e del volume dalla scheda I/O.

- 3 Rimuovere il cavo della scheda dei pulsanti di Accensione e del volume dalla guida di instradamento sulla base del computer.

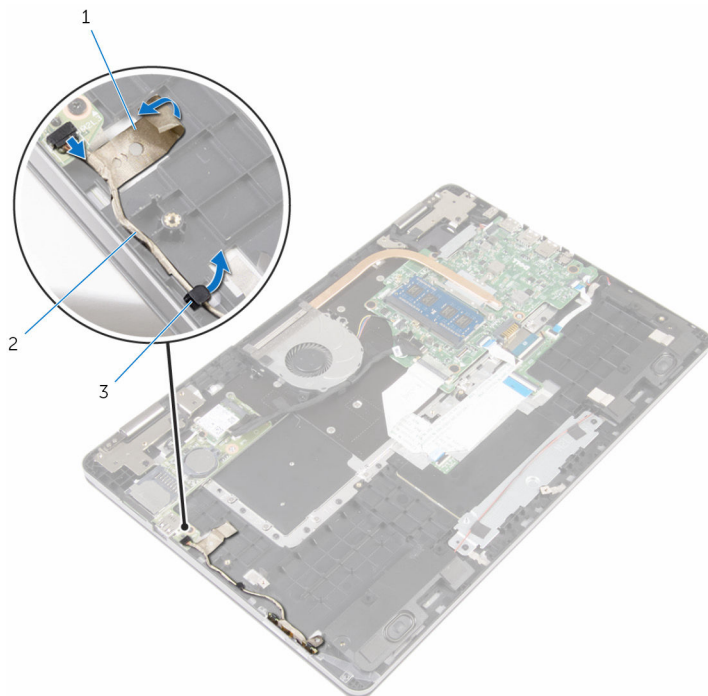

1 nastro

2 cavo della scheda dei pulsanti di accensione e del volume

3 guida di instradamento

- 4 Staccare il nastro che fissa la scheda dei pulsanti d'Accensione e del volume alla base del computer.
- 5 Far scorrere e rimuovere la scheda dei pulsanti d'Accensione e del volume da sotto le linguette sulla base del computer.

- 6 Sollevare la scheda dei pulsanti d'Accensione e del volume e il relativo cavo dalla base del computer.

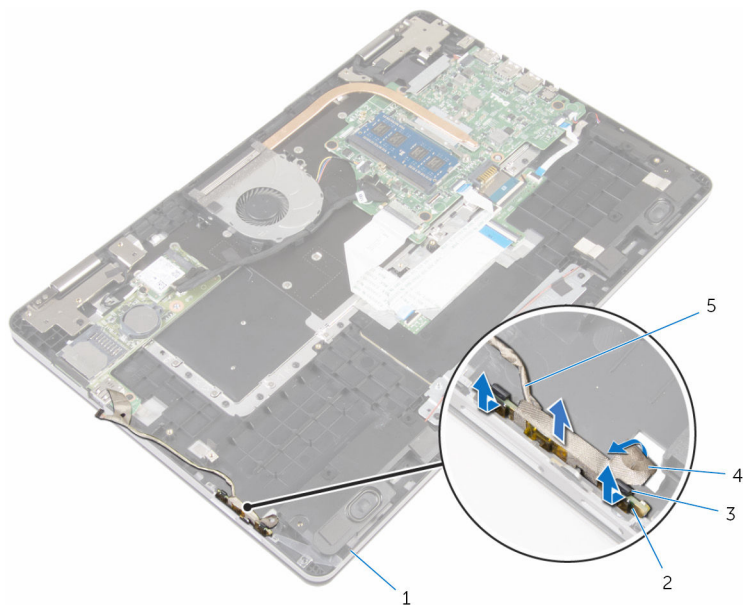

- | | | | |
|---|---|---|--|
| 1 | base del computer | 2 | scheda dei pulsanti di accensione e del volume |
| 3 | linguette (2) | 4 | nastro |
| 5 | cavo della scheda dei pulsanti di accensione e del volume | | |

Ricollocamento della scheda dei pulsanti di Accensione e del volume



AVVERTENZA: Prima di effettuare interventi sui componenti interni del computer, leggere le informazioni sulla sicurezza fornite con il computer e seguire le procedure descritte in [Procedure da eseguire prima di effettuare interventi sul computer](#). Dopo aver effettuato tali interventi, seguire le istruzioni descritte in [Procedure da eseguire dopo aver effettuato interventi sul computer](#). Per maggiori informazioni sulle procedure di sicurezza consigliate, consultare l'home page sulla conformità alle normative all'indirizzo www.dell.com/regulatory_compliance.

Procedura

- 1 Far scorrere la scheda dei pulsanti d'Accensione e del volume nello slot sulla base del computer e farla scattare in posizione.
- 2 Far aderire il nastro che fissa la scheda dei pulsanti d'Accensione e del volume alla base del computer.
- 3 Indirizzare il cavo della scheda dei pulsanti d'Accensione e del volume attraverso nella guida di instradamento sulla base del computer.
- 4 Collegare il cavo della scheda dei pulsanti di accensione e del volume alla scheda di I/O.
- 5 Far aderire il nastro che fissa il cavo della scheda dei pulsanti d'Accensione e del volume alla base del computer.

Postrequisiti

- 1 Seguire la procedura dal punto 4 al punto 7 in "Ricollocamento del [disco rigido](#)".
- 2 Ricollocare la [batteria](#).
- 3 Ricollocare il [coperchio della base](#).

Rimozione della scheda di I/O



AVVERTENZA: Prima di effettuare interventi sui componenti interni del computer, leggere le informazioni sulla sicurezza fornite con il computer e seguire le procedure descritte in [Procedure da eseguire prima di effettuare interventi sul computer](#). Dopo aver effettuato tali interventi, seguire le istruzioni descritte in [Procedure da eseguire dopo aver effettuato interventi sul computer](#). Per maggiori informazioni sulle procedure di sicurezza consigliate, consultare l'home page sulla conformità alle normative all'indirizzo www.dell.com/regulatory_compliance.

Prerequisiti

- 1 Rimuovere il [coperchio della base](#).
- 2 Rimuovere la [batteria](#).
- 3 Seguire la procedura dal punto 1 al punto 4 in "Rimozione del [disco rigido](#)".
- 4 Rimuovere la [scheda per reti senza fili](#).
- 5 Rimuovere la [batteria pulsante](#).

Procedura

- 1 Sollevare il dispositivo di chiusura e, usando la linguetta di estrazione, scollegare il cavo della scheda I/O dalla scheda I/O.
- 2 Scollegare il cavo della scheda dei pulsanti di accensione e del volume dalla scheda I/O.
- 3 Rimuovere la vite che fissa la scheda I/O alla base del computer.

4 Estrarre la scheda I/O dalla base del computer.

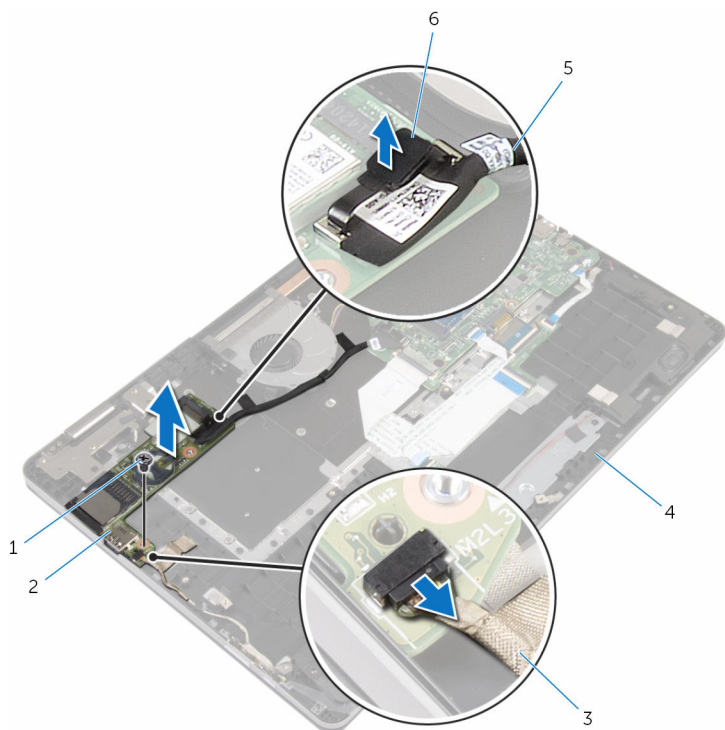

- | | |
|---|---------------------------|
| 1 vite | 2 scheda I/O |
| 3 cavo della scheda dei pulsanti di accensione e del volume | 4 base del computer |
| 5 cavo della scheda I/O | 6 linguetta di estrazione |

Ricollocamento della scheda di I/O

 **AVVERTENZA:** Prima di effettuare interventi sui componenti interni del computer, leggere le informazioni sulla sicurezza fornite con il computer e seguire le procedure descritte in [Procedure da eseguire prima di effettuare interventi sul computer](#). Dopo aver effettuato tali interventi, seguire le istruzioni descritte in [Procedure da eseguire dopo aver effettuato interventi sul computer](#). Per maggiori informazioni sulle procedure di sicurezza consigliate, consultare l'home page sulla conformità alle normative all'indirizzo www.dell.com/regulatory_compliance.

Procedura

- 1 Servendosi dei piedini di allineamento, collocare la scheda I/O sulla base del computer.
- 2 Allineare i fori della vite sulla scheda I/O a quelli sulla base del computer.
- 3 Ricollocare la vite che fissa la scheda di I/O alla base del computer.
- 4 Collegare il cavo della scheda dei pulsanti di accensione e del volume alla scheda di I/O.
- 5 Collegare il cavo della scheda di I/O alla scheda di I/O.

Postrequisiti

- 1 Ricollocare la [batteria pulsante](#).
- 2 Ricollocare la [scheda per reti senza fili](#).
- 3 Seguire la procedura dal punto 4 al punto 7 in "Ricollocamento del [disco rigido](#)".
- 4 Ricollocare la [batteria](#).
- 5 Ricollocare il [coperchio della base](#).

Rimozione del gruppo dello schermo

 **AVVERTENZA:** Prima di effettuare interventi sui componenti interni del computer, leggere le informazioni sulla sicurezza fornite con il computer e seguire le procedure descritte in [Procedure da eseguire prima di effettuare interventi sul computer](#). Dopo aver effettuato tali interventi, seguire le istruzioni descritte in [Procedure da eseguire dopo aver effettuato interventi sul computer](#). Per maggiori informazioni sulle procedure di sicurezza consigliate, consultare l'home page sulla conformità alle normative all'indirizzo www.dell.com/regulatory_compliance.

Prerequisiti

- 1 Rimuovere il [coperchio della base](#).
- 2 Rimuovere la [batteria](#).

Procedura

- 1 Scollegare i cavi dell'antenna dalla scheda per reti senza fili.
- 2 Staccare il nastro che fissa i cavi dell'antenna al cardine dello schermo.
- 3 Rimuovere i cavi dell'antenna dalle guide di instradamento sulla base del computer.
- 4 Rimuovere le viti che fissano il supporto del cavo dello schermo alla scheda di sistema.
- 5 Sollevare il supporto del cavo dello schermo dalla scheda di sistema.
- 6 Utilizzando la linguetta di estrazione, scollegare il cavo dello schermo dalla scheda di sistema.
- 7 Staccare il nastro che fissa il cavo della scheda del pulsante di Windows alla scheda di sistema.
- 8 Sollevare il dispositivo di chiusura e scollegare il cavo della scheda del pulsante di Windows dalla scheda di sistema.

9 Rimuovere il nastro che fissa il cavo dello schermo al cardine relativo.

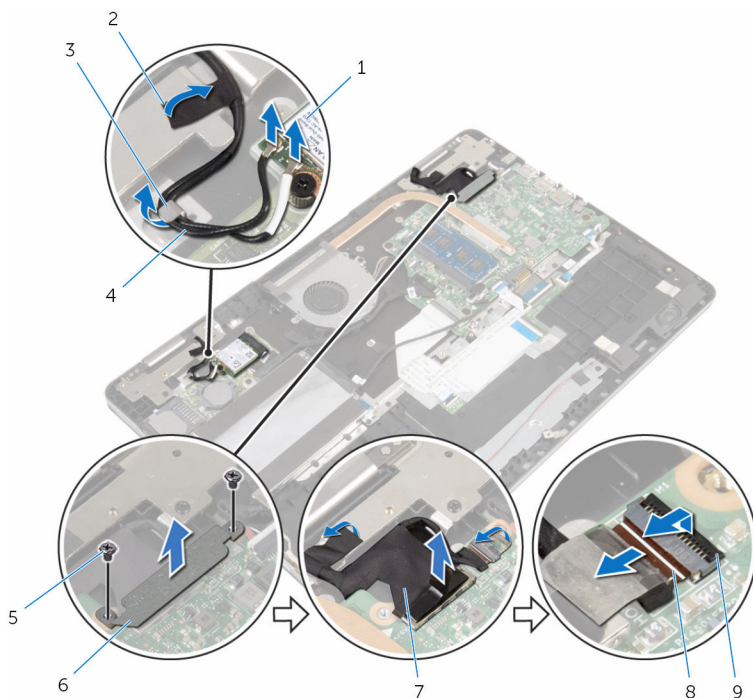

- | | | | |
|---|----------------------------|---|---|
| 1 | scheda per reti senza fili | 2 | nastri (2) |
| 3 | guida di instradamento | 4 | cavi dell'antenna (2) |
| 5 | viti (2) | 6 | supporto del cavo dello schermo |
| 7 | cavo dello schermo | 8 | cavo della scheda del pulsante di Windows |
| 9 | dispositivo di chiusura | | |

10 Capovolgere il computer e aprire lo schermo a 180 gradi.

⚠ ATTENZIONE: Collocare il computer su una superficie morbida e pulita per evitare di graffiare lo schermo.

11 Capovolgere il computer su una superficie pulita e piana.

12 Rimuovere le viti che fissano il gruppo dello schermo alla base del computer.

13 Sollevare il gruppo dello schermo dalla base del computer.

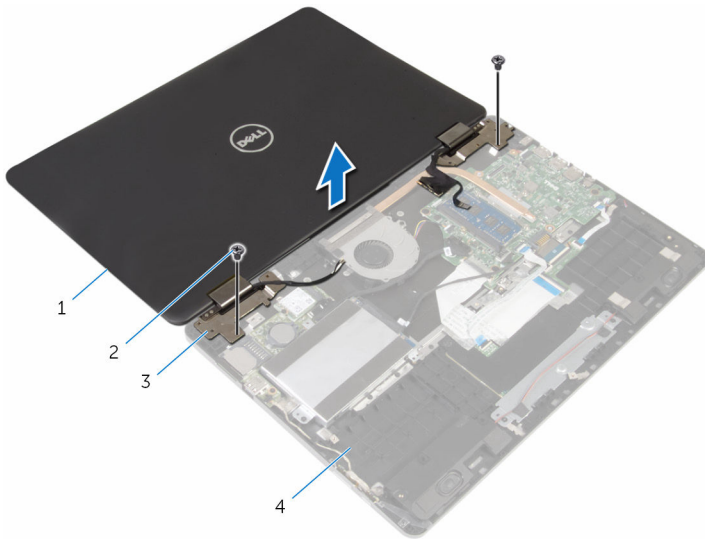

1 gruppo dello schermo

2 viti (2)

3 cardini dello schermo (2)

4 base del computer

Ricollocamento del gruppo dello schermo

 **AVVERTENZA:** Prima di effettuare interventi sui componenti interni del computer, leggere le informazioni sulla sicurezza fornite con il computer e seguire le procedure descritte in [Procedure da eseguire prima di effettuare interventi sul computer](#). Dopo aver effettuato tali interventi, seguire le istruzioni descritte in [Procedure da eseguire dopo aver effettuato interventi sul computer](#). Per maggiori informazioni sulle procedure di sicurezza consigliate, consultare l'home page sulla conformità alle normative all'indirizzo www.dell.com/regulatory_compliance.

Procedura

 **ATTENZIONE:** Collocare il computer su una superficie morbida e pulita per evitare di graffiare lo schermo.

- 1 Con lo schermo rivolto verso il basso, allineare i fori della vite sui cardini dello schermo con quelli sulla base del computer.
- 2 Ricollocare le viti che fissano il gruppo dello schermo alla base del computer.
- 3 Capovolgere il computer e chiudere lo schermo.
- 4 Capovolgere il computer.
- 5 Far scorrere il cavo della scheda del pulsante di Windows nel connettore della scheda di sistema e premere sul dispositivo di chiusura per fissare il cavo.
- 6 Far aderire il nastro al connettore della scheda del pulsante di Windows.
- 7 Collegare il cavo dello schermo alla scheda di sistema.
- 8 Allineare i fori della vite sul supporto del cavo dello schermo a quelli sulla scheda di sistema.
- 9 Ricollocare le viti che fissano il supporto del cavo dello schermo alla scheda di sistema.
- 10 Far aderire il nastro che fissa il cavo dello schermo al cardine relativo.
- 11 Instradare i cavi dell'antenna nelle guide di instradamento sulla base del computer e far aderire il nastro che fissa i cavi dell'antenna al cardine dello schermo.

- 12** Collegare i cavi dell'antenna alla scheda per reti senza fili. Per ulteriori informazioni, consultare "Ricollocamento della [scheda per reti senza fili](#)".

Postrequisiti

- 1** Ricollocare la [batteria](#).
- 2** Ricollocare il [coperchio della base](#).

Rimozione della scheda di sistema

 **AVVERTENZA:** Prima di effettuare interventi sui componenti interni del computer, leggere le informazioni sulla sicurezza fornite con il computer e seguire le procedure descritte in [Procedure da eseguire prima di effettuare interventi sul computer](#). Dopo aver effettuato tali interventi, seguire le istruzioni descritte in [Procedure da eseguire dopo aver effettuato interventi sul computer](#). Per maggiori informazioni sulle procedure di sicurezza consigliate, consultare l'home page sulla conformità alle normative all'indirizzo www.dell.com/regulatory_compliance.

 **N.B.:** Il Numero di servizio del computer si trova nella scheda di sistema. È necessario immettere il Numero di servizio nel programma di configurazione del BIOS dopo aver ricollocato la scheda di sistema.

 **N.B.:** Il ricollocamento della scheda di sistema rimuove eventuali modifiche apportate al BIOS utilizzando il programma di configurazione del BIOS. È necessario apportare nuovamente le modifiche desiderate dopo aver sostituito la scheda di sistema.

 **N.B.:** Prima di scollegare i cavi dalla scheda di sistema, prendere nota della posizione dei connettori, così da poterli ricollegare correttamente dopo aver ricollocato la scheda di sistema.

Prerequisiti

- 1 Rimuovere il [coperchio della base](#).
- 2 Rimuovere la [batteria](#).
- 3 Rimuovere il [modulo di memoria](#).
- 4 Rimuovere la [ventola](#).
- 5 Rimuovere il [dissipatore di calore](#).

Procedura

- 1 Rimuovere le viti che fissano il supporto del cavo dello schermo alla scheda di sistema.
- 2 Sollevare il supporto del cavo dello schermo dalla scheda di sistema.

- 3** Utilizzando la linguetta di estrazione, scollegare il cavo dello schermo dalla scheda di sistema.
- 4** Staccare il nastro che fissa il cavo della scheda del pulsante di Windows alla scheda di sistema.
- 5** Sollevare i dispositivi di chiusura e scollegare il cavo della scheda del pulsante di Windows e quello di retroilluminazione della tastiera dalla scheda di sistema.

- 6 Scollegare il cavo dell'altoparlante e il cavo della porta dell'adattatore di alimentazione dalla scheda di sistema.

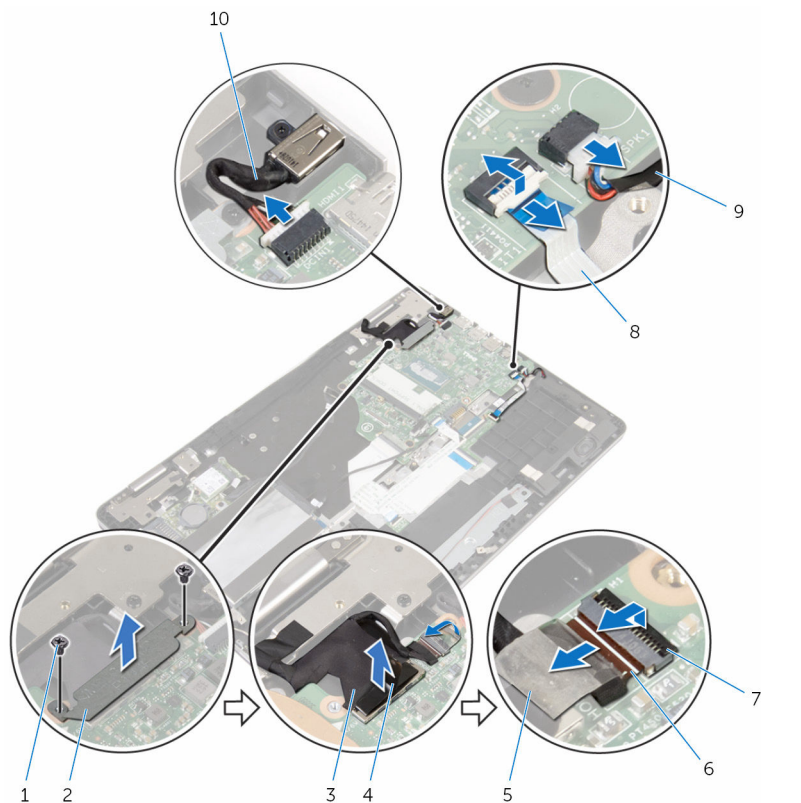

- | | | | |
|---|-----------------------------|----|---|
| 1 | viti (2) | 2 | supporto del cavo dello schermo |
| 3 | cavo dello schermo | 4 | linguetta di estrazione |
| 5 | nastro | 6 | cavo della scheda del pulsante di Windows |
| 7 | Dispositivi di chiusura (2) | 8 | cavo di retroilluminazione della tastiera |
| 9 | Cavo dell'altoparlante | 10 | cavo della porta dell'adattatore di alimentazione |

- 7 Utilizzando la linguetta di estrazione, scollegare il cavo del disco rigido dalla scheda di sistema.
- 8 Sollevare il dispositivo di chiusura e scollegare il cavo del touchpad dalla scheda di sistema.
- 9 Staccare il nastro, far scorrere i dispositivi di chiusura e scollegare il cavo della tastiera dalla scheda di sistema.

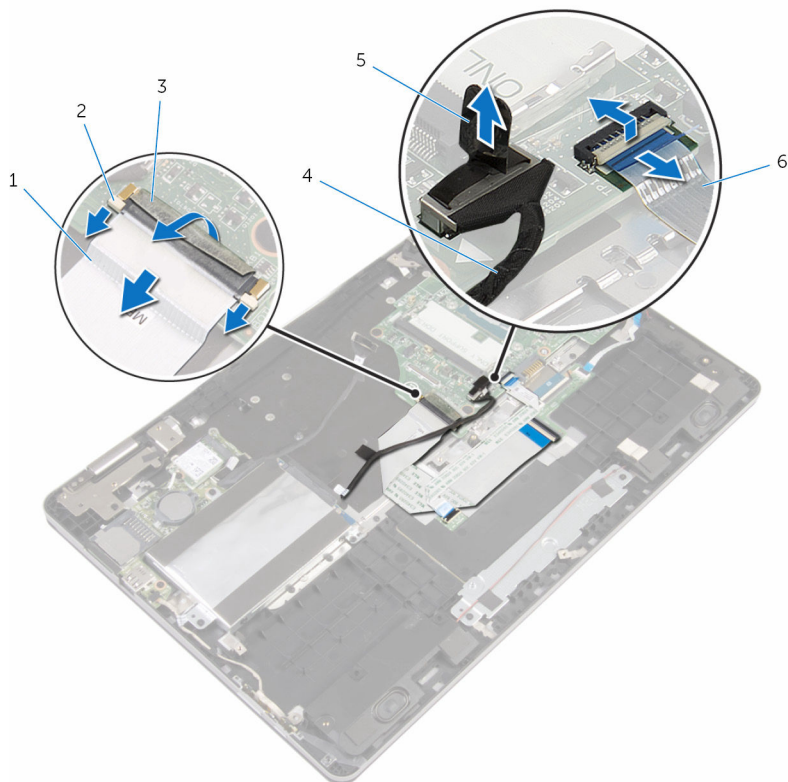

- | | | | |
|---|-------------------------|---|-----------------------------|
| 1 | cavo della tastiera | 2 | dispositivi di chiusura (3) |
| 3 | nastro | 4 | cavo del disco rigido |
| 5 | linguetta di estrazione | 6 | cavo del touchpad |

- 10 Rimuovere le viti che fissano la scheda di sistema alla base del computer.

11 Estrarre la scheda di sistema dalla base del computer.

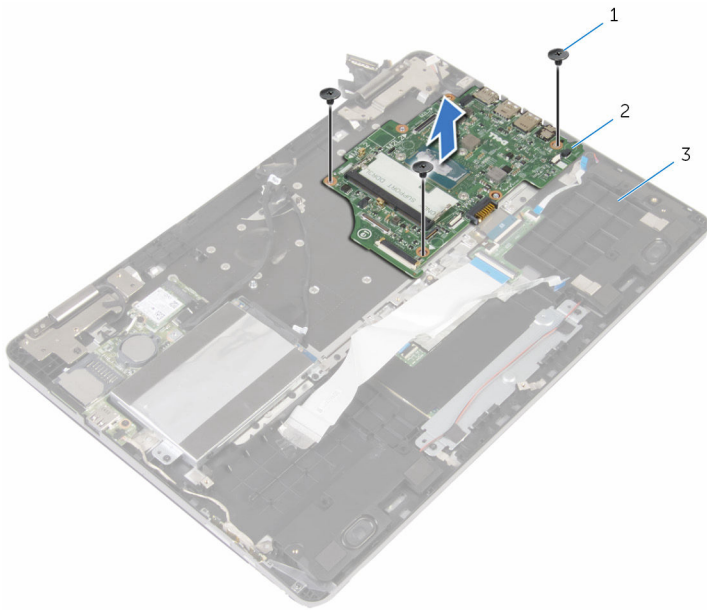



1 viti (3)

2 scheda di sistema

3 base del computer

Ricollocamento della scheda di sistema

 **AVVERTENZA:** Prima di effettuare interventi sui componenti interni del computer, leggere le informazioni sulla sicurezza fornite con il computer e seguire le procedure descritte in [Procedure da eseguire prima di effettuare interventi sul computer](#). Dopo aver effettuato tali interventi, seguire le istruzioni descritte in [Procedure da eseguire dopo aver effettuato interventi sul computer](#). Per maggiori informazioni sulle procedure di sicurezza consigliate, consultare l'home page sulla conformità alle normative all'indirizzo www.dell.com/regulatory_compliance.

 **N.B.:** Il Numero di servizio del computer si trova nella scheda di sistema. È necessario immettere il Numero di servizio nel programma di configurazione del BIOS dopo aver ricollocato la scheda di sistema.

 **N.B.:** Il ricollocamento della scheda di sistema rimuove eventuali modifiche apportate al BIOS utilizzando il programma di configurazione del BIOS. È necessario apportare nuovamente le modifiche desiderate dopo aver sostituito la scheda di sistema.

Procedura

- 1 Allineare i fori della vite sulla scheda di sistema con i fori sulla base del computer.
- 2 Ricollocare le viti che fissano la scheda del sistema alla base del computer.
- 3 Far scorrere il cavo della tastiera nel connettore della scheda di sistema e i dispositivi di chiusura per fissare il cavo.
- 4 Far aderire il nastro al connettore del cavo della tastiera sulla scheda di sistema.
- 5 Far scorrere il cavo del touchpad e il cavo di retroilluminazione della tastiera nei connettori della scheda di sistema e premere sul dispositivo di chiusura per fissare il cavo.
- 6 Collegare il cavo del disco rigido, quello della porta dell'adattatore di alimentazione e quello dell'altoparlante alla scheda di sistema.

- 7 Far scorrere il cavo della scheda del pulsante di Windows nel connettore della scheda di sistema e premere sul dispositivo di chiusura per fissare il cavo.
- 8 Far aderire il nastro al connettore della scheda del pulsante di Windows.
- 9 Collegare il cavo dello schermo alla scheda di sistema.
- 10 Allineare i fori della vite sul supporto del cavo dello schermo a quelli sulla scheda di sistema.
- 11 Ricollocare le viti che fissano il supporto del cavo dello schermo alla scheda di sistema.

Postrequisiti

- 1 Riposizionare il [dissipatore di calore](#).
- 2 Riposizionare la [ventola](#).
- 3 Ricollocare il [modulo di memoria](#).
- 4 Ricollocare la [batteria](#).
- 5 Ricollocare il [coperchio della base](#).

Inserimento del numero di servizio nel BIOS

- 1 Accendere il computer.
- 2 Per accedere al programma di configurazione del BIOS, premere F2 quando viene visualizzato il logo DELL.
- 3 Passare alla scheda **Principale** e immettere il Numero di servizio nel campo **Ingresso Numero di servizio**.

Rimozione della tastiera



AVVERTENZA: Prima di effettuare interventi sui componenti interni del computer, leggere le informazioni sulla sicurezza fornite con il computer e seguire le procedure descritte in [Procedure da eseguire prima di effettuare interventi sul computer](#). Dopo aver effettuato tali interventi, seguire le istruzioni descritte in [Procedure da eseguire dopo aver effettuato interventi sul computer](#). Per maggiori informazioni sulle procedure di sicurezza consigliate, consultare l'home page sulla conformità alle normative all'indirizzo www.dell.com/regulatory_compliance.

Prerequisiti

- 1 Rimuovere il [coperchio della base](#).
- 2 Rimuovere la [batteria](#).
- 3 Rimuovere il [modulo di memoria](#).
- 4 Rimuovere la [scheda per reti senza fili](#).
- 5 Rimuovere la [batteria pulsante](#).
- 6 Seguire la procedura dal punto 1 al punto 4 in "Rimozione del [disco rigido](#)".
- 7 Rimuovere la [ventola](#).
- 8 Rimuovere il [dissipatore di calore](#).
- 9 Rimuovere la [scheda di I/O](#).
- 10 Rimuovere il [gruppo dello schermo](#).
- 11 Rimuovere la [scheda di sistema](#).

Procedura

- 1 Sollevare i dispositivi di chiusura e scollegare il cavo della tastiera e quello di retroilluminazione della tastiera dalla scheda figlia della tastiera.
- 2 Rimuovere le viti che fissano il gruppo della tastiera alla base del computer.

- 3** Sollevare il gruppo della tastiera dalla base del computer.

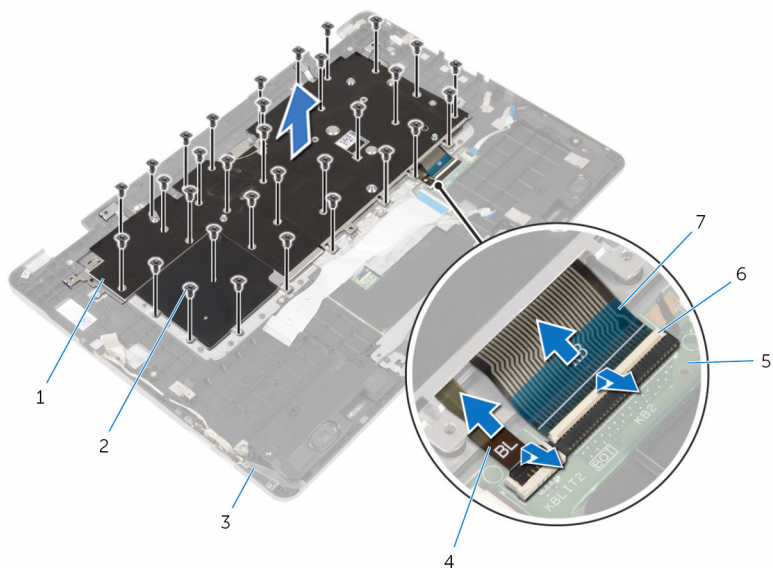

- | | | | |
|---|------------------------------|---|---|
| 1 | gruppo della tastiera | 2 | viti (32) |
| 3 | base del computer | 4 | cavo di retroilluminazione della tastiera |
| 5 | scheda figlia della tastiera | 6 | Dispositivi di chiusura (2) |
| 7 | cavo della tastiera | | |

- 4** Capovolgere il gruppo della tastiera e posizionarlo su una superficie pulita e piana.
- 5** Sollevare la tastiera dal relativo supporto.

6 Sollevare la tastiera e il relativo cavo dal supporto della tastiera.



1 supporto della tastiera

2 tastiera

Ricollocamento della tastiera



AVVERTENZA: Prima di effettuare interventi sui componenti interni del computer, leggere le informazioni sulla sicurezza fornite con il computer e seguire le procedure descritte in [Procedure da eseguire prima di effettuare interventi sul computer](#). Dopo aver effettuato tali interventi, seguire le istruzioni descritte in [Procedure da eseguire dopo aver effettuato interventi sul computer](#). Per maggiori informazioni sulle procedure di sicurezza consigliate, consultare l'home page sulla conformità alle normative all'indirizzo www.dell.com/regulatory_compliance.

Procedura

- 1 Far aderire la tastiera al supporto della tastiera.
- 2 Capovolgere il gruppo della tastiera.
- 3 Allineare i fori della vite sul gruppo della tastiera con quelli sulla base del computer.
- 4 Ricollocare le viti che fissano il gruppo della tastiera alla base del computer.
- 5 Far scorrere il cavo della tastiera e il cavo di retroilluminazione della tastiera nei connettori della scheda figlia della tastiera e premere verso il basso sui dispositivi di chiusura per fissare i cavi.

Postrequisiti

- 1 Riposizionare la [scheda di sistema](#).
- 2 Riposizionare il [gruppo dello schermo](#).
- 3 Ricollocare la [scheda di I/O](#).
- 4 Riposizionare il [dissipatore di calore](#).
- 5 Riposizionare la [ventola](#).
- 6 Seguire la procedura dal punto 4 al punto 7 in "Ricollocamento del [disco rigido](#)".
- 7 Ricollocare la [batteria pulsante](#).
- 8 Ricollocare la [scheda per reti senza fili](#).
- 9 Ricollocare il [modulo di memoria](#).
- 10 Ricollocare la [batteria](#).

11 Ricollocare il [coperchio della base](#).

Rimozione della base del computer

 **AVVERTENZA:** Prima di effettuare interventi sui componenti interni del computer, leggere le informazioni sulla sicurezza fornite con il computer e seguire le procedure descritte in [Procedure da eseguire prima di effettuare interventi sul computer](#). Dopo aver effettuato tali interventi, seguire le istruzioni descritte in [Procedure da eseguire dopo aver effettuato interventi sul computer](#). Per maggiori informazioni sulle procedure di sicurezza consigliate, consultare l'home page sulla conformità alle normative all'indirizzo www.dell.com/regulatory_compliance.

Prerequisiti

- 1 Rimuovere il [coperchio della base](#).
- 2 Rimuovere la [batteria](#).
- 3 Rimuovere il [modulo di memoria](#).
- 4 Rimuovere la [scheda per reti senza fili](#).
- 5 Rimuovere la [batteria pulsante](#).
- 6 Seguire la procedura dal punto 1 al punto 4 in "Rimozione del [disco rigido](#)".
- 7 Rimuovere la [scheda figlia della tastiera](#).
- 8 Rimuovere il [touchpad](#).
- 9 Rimuovere la [ventola](#).
- 10 Rimuovere il [dissipatore di calore](#).
- 11 Rimuovere la [scheda di I/O](#).
- 12 Rimuovere la [scheda dei pulsanti di accensione e del volume](#).
- 13 Rimuovere gli [altoparlanti](#).
- 14 Rimuovere il [gruppo dello schermo](#).
- 15 Rimuovere la porta dell'[adattatore di alimentazione](#).
- 16 Rimuovere la [scheda di sistema](#).
- 17 Rimuovere la [tastiera](#).

Procedura

Dopo aver eseguito i passaggi descritti nei prerequisiti, rimane la base del computer.

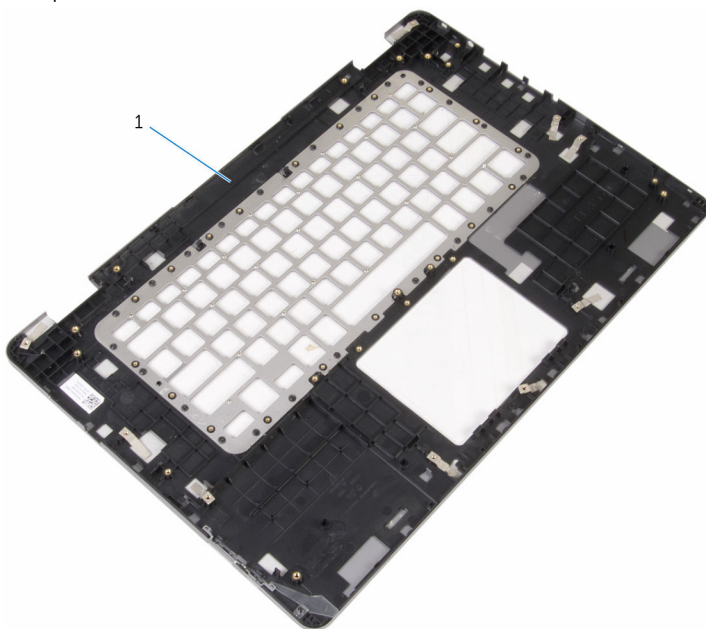

- 1 base del computer

Ricollocamento della base del computer

 **AVVERTENZA:** Prima di effettuare interventi sui componenti interni del computer, leggere le informazioni sulla sicurezza fornite con il computer e seguire le procedure descritte in [Procedure da eseguire prima di effettuare interventi sul computer](#). Dopo aver effettuato tali interventi, seguire le istruzioni descritte in [Procedure da eseguire dopo aver effettuato interventi sul computer](#). Per maggiori informazioni sulle procedure di sicurezza consigliate, consultare l'home page sulla conformità alle normative all'indirizzo www.dell.com/regulatory_compliance.

Procedura

Collocare la base del computer su una superficie pulita e piana.

Postrequisiti

- 1 Riposizionare la [tastiera](#).
- 2 Riposizionare la [scheda di sistema](#).
- 3 Ricollocare la [porta dell'adattatore di alimentazione](#).
- 4 Riposizionare il [gruppo dello schermo](#).
- 5 Ricollocare gli [altoparlanti](#).
- 6 Ricollocare la [scheda dei pulsanti di accensione e del volume](#).
- 7 Ricollocare la [scheda di I/O](#).
- 8 Riposizionare il [dissipatore di calore](#).
- 9 Riposizionare la [ventola](#).
- 10 Ricollocare il [touchpad](#).
- 11 Ricollocare la [scheda figlia della tastiera](#).
- 12 Seguire la procedura dal punto 4 al punto 7 in "Ricollocamento del [disco rigido](#)".
- 13 Ricollocare la [batteria pulsante](#).
- 14 Ricollocare la [scheda per reti senza fili](#).
- 15 Ricollocare il [modulo di memoria](#).

- 16** Ricollocare la [batteria](#).
- 17** Ricollocare il [coperchio della base](#).

Aggiornamento del BIOS

Potrebbe essere necessario aggiornare il BIOS quando è disponibile un aggiornamento oppure dopo aver ricollocato la scheda di sistema.

- 1 Accendere il computer.
- 2 Accedere al sito Web **www.dell.com/support**.
- 3 Fare clic su **Supporto prodotto**, immettere il Numero di Servizio del computer e fare clic su **Invia**.



N.B.: Se non si dispone del Numero di Servizio, utilizzare la funzione di rilevamento automatico o ricercare manualmente il modello del computer.

- 4 Fare clic su **Driver e download**.
- 5 Selezionare il sistema operativo installato nel computer.
- 6 Scorrere la pagina fino in fondo ed espandere **BIOS**.
- 7 Fare clic su **Download File** (Scarica file) per scaricare l'ultima versione del BIOS del computer.
- 8 Salvare il file e, al completamento del download, selezionare la cartella in cui è stato salvato il file dell'aggiornamento del BIOS.
- 9 Fare doppio clic sull'icona del file dell'aggiornamento del BIOS e seguire le istruzioni visualizzate.

Come ottenere assistenza e contattare Dell

Risorse di Self-Help

È possibile richiedere informazioni e assistenza su prodotti e servizi Dell mediante l'utilizzo delle seguenti risorse Self-help:

Informazioni sui prodotti e i servizi Dell

www.dell.com

Windows 8.1 e Windows 10

App Guida e Supporto tecnico Dell



Windows 10

App Guida introduttiva



Windows 8.1

App Guida



Accesso alla Guida su Windows 8, Windows 8.1 e Windows 10

In Windows Search, digitare **Guida e supporto tecnico**, quindi premere **Invio**.

Accesso alla guida in Windows 7

Fare clic su **Start** → **Guida e supporto tecnico**.

Guida in linea per il sistema operativo

www.dell.com/support/windows
www.dell.com/support/linux

Informazioni sulla risoluzione dei problemi, sui manuali utente, sulle istruzioni di installazione, sulle specifiche di prodotto, sul blog assistenza tecnica, sui driver, sugli aggiornamenti software e così via

www.dell.com/support

Scopri il sistema operativo, l'installazione e l'uso del computer, il backup dei dati, la diagnostica, e così via.

Vedere *Io e il mio Dell* all'indirizzo Web **www.dell.com/support/manuals**.

Come contattare Dell

Per contattare Dell per problemi con vendita, supporto tecnico o servizio clienti, vedere il sito Web **www.dell.com/contactdell**.



N.B.: La disponibilità varia per paese e prodotto, e alcuni servizi possono non essere disponibili nel proprio paese.



N.B.: Se non si dispone di una connessione Internet attiva, è possibile trovare i recapiti sulla fattura di acquisto, sulla distinta di imballaggio, sulla fattura o sul catalogo dei prodotti Dell.